

FR

Frangisole

Schenker
Storen



Frangisole



La luce ideale per ogni atmosfera



Made in Italy since 1969



Suncover

LA LINEA FRANGISOLE CONSENTE UN'OTTIMA
REGOLAZIONE DELLA LUCE NATURALE
RAGGIUNGENDO L'OSCURAMENTO DESIDERATO
E CREANDO COSÌ L'ATMOSFERA IDEALE ED IL
COMFORT PERFETTO IN OGNI AMBIENTE.

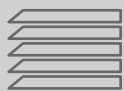

Frangisole

ORIENTABILI E IMPACCHETTABILI

	pag.	
GM 200	6	
KR 80	12	
VR 70 - 90	18	
VR 90W	28	
VELETTE	34	

+ Plus

	pag.	
COLORI	36	
CLICK +	38	
MODULO D'ORDINE	40	



Frangisole



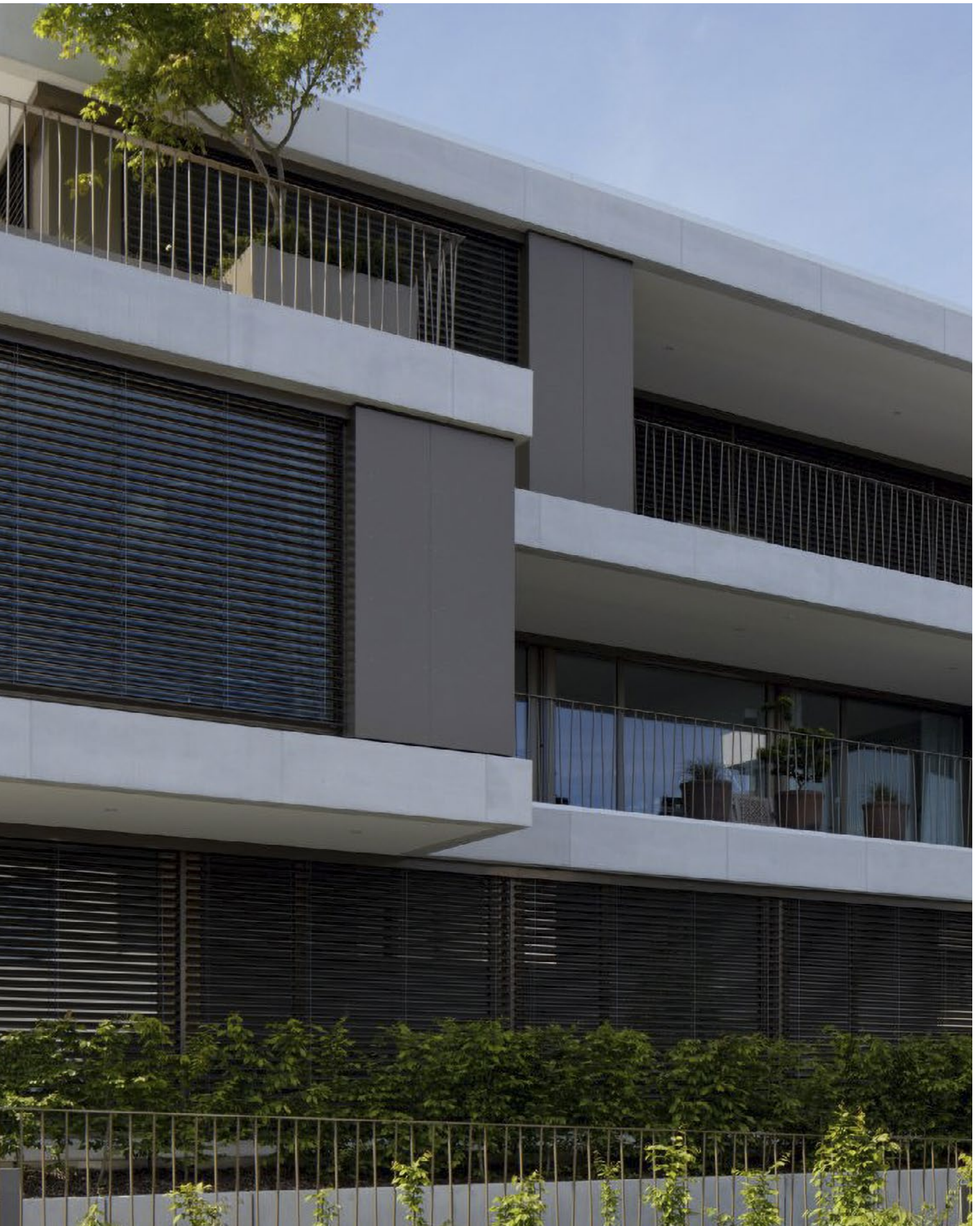



Il Frangisole **GM 200** riunisce tutte le collaudate caratteristiche delle veneziane interamente metalliche come espressione di tecnologia all'avanguardia.

Con le sue moderne lamelle curve soddisfa il gusto estetico attuale.

È ideale per qualsiasi contesto abitativo o per edifici commerciali e pubblici.

Schenker
Storen

OSCURAMENTO



GM 200

COD. 8862



- + DESIGN MODERNO
- + BUON ISOLAMENTO E SCHERMATURA SOLARE
- + COMFORT ABITATIVO OTTIMALE



COSA LA RENDE UNICA

- Robusta persiana interamente metallica.
- Nessun nastro di sollevamento nell'area delle lamelle.
- Guide in alluminio estruso con guarnizione antirumore.
- Lamelle in alluminio profilato.
- Meccanismi a forbice in acciaio INOX.
- Catena in acciaio nikelato (INOX su richiesta).
- Buone proprietà isolanti e oscuranti.
- Lamelle profilate curve dal design moderno.
- Allestimenti personalizzabili.

CARATTERISTICHE COSTRUTTIVE

- Lamelle sostenute sui due lati da supporti in metallo e bloccate con clip in acciaio inossidabile.
- Singole lamelle sostituibili dall'interno.
- Guide in alluminio estruso termo laccate.
- Il meccanismo inclinabile è composto di segmenti in acciaio inossidabile montati nelle guide.
- Lamelle profilate a rulli (spessore 0,6 mm, larghezza 90 mm) con profilo antirumore in PVC.
- Azionamento a motore (manuale su richiesta).

OPTIONAL

- Lamelle estruse curve di spessore 1,1 mm, larghe 90 mm, oppure squadrate 0,6 mm.
- Catena in acciaio inox e supporto per lamelle consigliato per zone marittime.
- Terminale estruso termolaccato.
- Clips termolaccate tinte RAL.
- Guida con profilo integrato di compensazione.
- Motori di azionamento integrabili con sistema IO o Domotica.

LAMELLE:

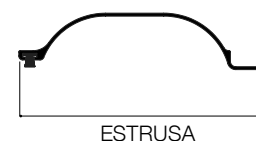

DIMENSIONI LIMITE	SINGOLO	ACCOPIATO	
		MANUALE	MOTORE
Altezza luce (HL) min.	560 mm	560 mm	560 mm
Altezza luce (HL) max.	4000 mm	4000 mm	4000 mm
Larghezza costruzione (BK) min.	600 mm		
Larghezza costruzione (BK) max.	3000 mm		
BK max. con lamelle estruse (BK) max. e lamella NS200 Squadrata	2500 mm		
Superficie massima	8,00 m ²	8,00 m ²	20,00 m ²
Superficie massima con lamelle estruse	4,00 m ²	4,00 m ²	10,00 m ²
Numero massimo		3	4

MISURE PREDISPOSIZIONE INCASSO

Base BK = 84 mm x Altezza (HL+HS)

ALTEZZA LUCE HL	+	ALTEZZA DELL'INCASSO HS
Da 600 a 1000		245 mm
Da 1001 a 1250		265 "
Da 1251 a 1500		290 "
Da 1501 a 1750		320 "
Da 1751 a 2000		345 "
Da 2001 a 2250		375 "
Da 2251 a 2500		395 "
Da 2501 a 2750		425 "
Da 2751 a 3000		450 "
Da 3001 a 3250		470 "
Da 3251 a 3500		500 "
Da 3501 a 3750		525 "
Da 3751 a 4000		550 "

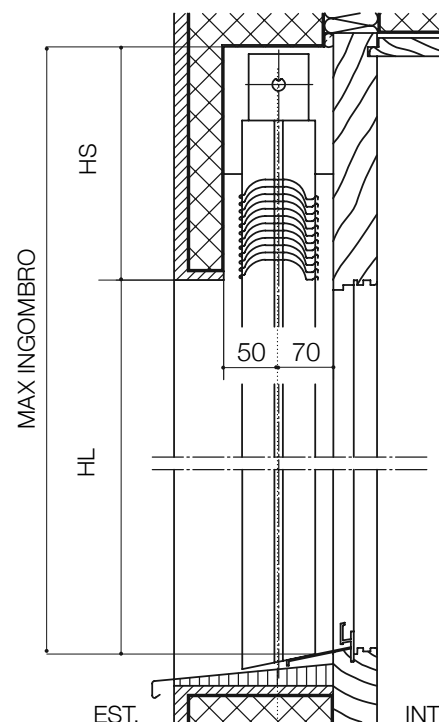

GUIDE

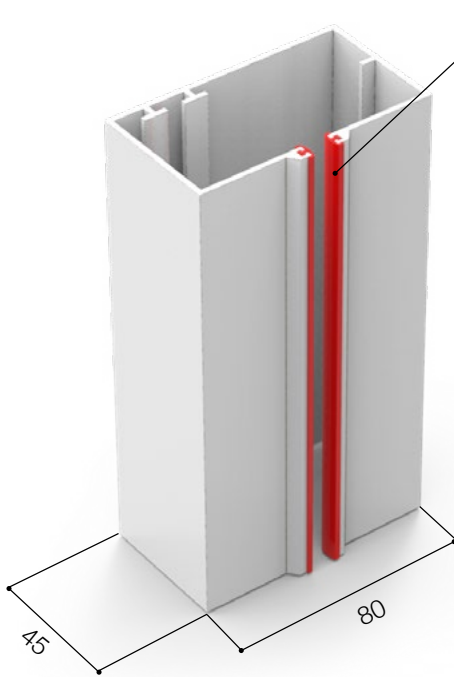
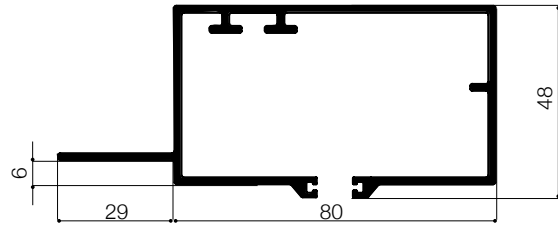
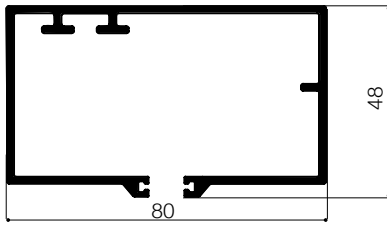

Guida standard - cod. 965

DI SERIE

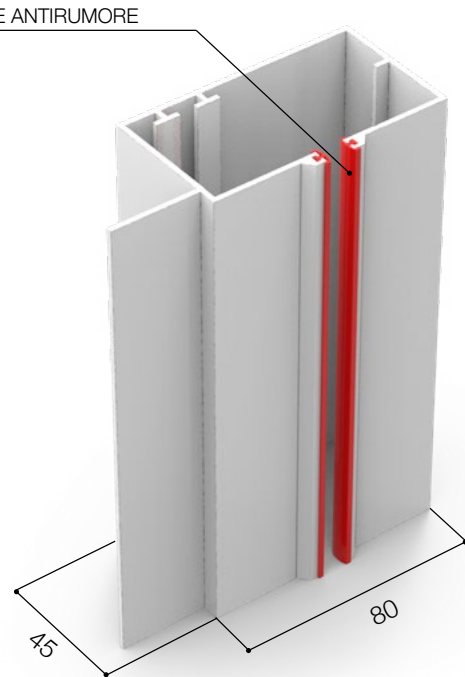

Guida con alette - cod. 964

A RICHIESTA

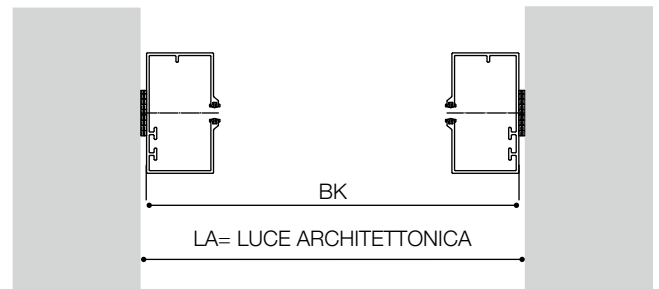
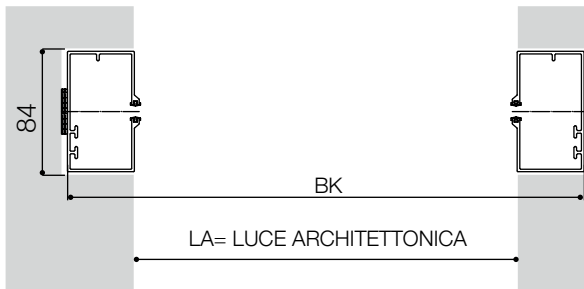

SQUADRETTE PER GUIDE

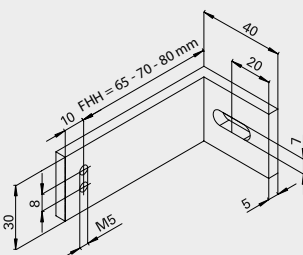

Squadretta per guide a L
cod. tipo 1

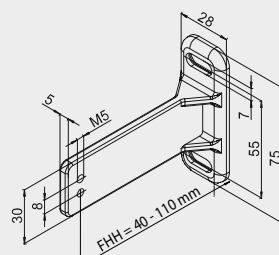

Squadretta per guide in ghisa
cod. tipo 2

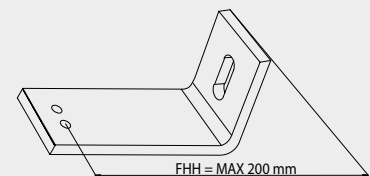

Squadretta per guide a gomito in ghisa
cod. tipo 5

LISTINO FRANGISOLE A CATENA GM 200

CONFIGURAZIONE BASE

Lamelle verniciate nelle finiture dei colori standard	vedi pag. 36
Guide termolaccate	
Motore Somfy J4 1TN fine corsa fisso	
Azionamento ad argano completo di asta a richiesta alternativa al motore	

I prezzi in larghezza sono riferiti alla misura BK, mentre i prezzi in altezza sono riferiti alle misure H (altezza totale).

OPTIONAL +

SUPPLEMENTO PER OPZIONI RELATIVE AL MODELLO

Cod.	Azionamento e comando	Maggiorazioni	€
8966	Motore HTM fine corsa regolabili	78,00	tenda
8967	Motore IO comando radio	187,00	tenda
9045	Radiocomando Situo 1 Variation IO a 1 canale	116,00	cad.
9156	Radiocomando Situo 5 Variation IO a 1 canali 4+1	145,00	cad.
8821	Radiocomando a parete a 1 canale Smoove 1 IO Pure	96,00	cad.
8822	Sensore per il vento Eolis WireFree IO (a batteria)	217,00	cad.
Altri componenti		Maggiorazioni	€
8980	Squadrette per guide	16,00	cad.
9002	Guida con aletta laterale	8,00	mtl
8969	Lamelle NS200 (lamelle squadrate 0,6 mm)	70,00	tenda
8850	Lamelle estruse 1,1 mm	97,00	m ²
8851	Catena inox a forbice resistente all'acqua salata coppia max ingombro	84,00	mtl
8827	Barra finale - Carter della lamella inferiore anodizzato colorato mis. base	20,00	mtl
8823	Montante 80x20x2 senza lavorazioni - Verniciato a polvere	58,00	mtl
8878	Staffe per montante 80x20 (kit da 2 pezzi)	33,00	Kit
9003	Asta sganciabile per argano	10,00	tenda
Trattamenti superficiali - Lavorazioni		Maggiorazioni	€
	Verniciatura delle lamelle categoria 1 e 2 vedi pag. 33	15%	tenda
	Anodizzazione colorata della guida laterale coppia max ingombro	51,00	mtl
	Verniciatura a polvere del supporto delle lamelle coppia max ingombro H	42,00	mtl
	Verniciatura a polvere delle clips per le lamelle coppia max ingombro H	40,00	mtl
	Verniciatura cassonetto	22,00	tenda
	Lamelle in colore speciale minore o uguale a 65 m ²	3.850,00	per ordine
	Lamelle in colore speciale minore o uguale a 95 m ²	3.300,00	per ordine
	Lamelle in colore speciale minore o uguale a 160 m ²	2.750,00	per ordine
	Lamelle in colore speciale minore o uguale a 200 m ²	1.650,00	per ordine
	Lamelle in colore speciale superiore a 200 m ²	0,00	per ordine

LISTINO FRANGISOLE A CATENA GM 200



BK - LARGHEZZA (DIETRO GUIDA - DIETRO GUIDA)

	600	700	800	900	1000	1100	1200	1300	1400	1500	1600	1700	1800	1900	2000	2100	2200	2300	2400	2500	2600	2700	2800
600	567	570	579	584	592	603	611	622	628	635	642	653	656	660	670	679	686	695	701	708	719	724	736
700	572	575	584	590	598	608	616	627	634	640	648	659	661	666	675	684	693	701	706	714	725	729	743
800	575	579	587	593	602	612	619	630	637	645	651	662	664	669	679	688	696	704	710	717	728	733	746
900	597	604	614	622	631	636	653	657	664	675	681	688	693	704	717	723	728	739	746	752	766	770	780
1000	628	634	642	659	667	673	688	694	706	714	722	730	743	751	758	772	779	788	796	806	815	823	839
1100	655	661	677	685	694	705	721	728	736	744	756	768	773	788	794	807	817	825	832	847	855	864	880
1200	674	690	696	711	717	728	743	752	761	774	783	793	803	814	828	836	844	859	867	880	889	899	916
1300	715	729	737	748	759	772	788	796	811	822	834	844	856	865	878	889	905	919	927	941	950	963	976
1400	732	745	757	770	784	794	806	824	834	844	855	871	881	890	910	920	932	947	956	971	981	997	1.010
1500	760	771	784	799	811	824	840	851	864	878	890	904	912	928	945	956	969	980	994	1.009	1.024	1.033	1.054
1600	783	809	818	835	847	860	879	894	909	920	936	948	965	980	994	1.004	1.024	1.035	1.053	1.066	1.082	1.093	1.114
1700	822	842	858	871	887	901	921	935	950	965	975	996	1.009	1.022	1.037	1.055	1.069	1.086	1.098	1.115	1.130	1.145	1.163
1800	855	877	895	911	926	939	961	979	992	1.009	1.023	1.041	1.056	1.071	1.091	1.109	1.124	1.140	1.155	1.170	1.190	1.203	1.221
1900	880	904	919	937	956	971	991	1.007	1.024	1.040	1.058	1.071	1.091	1.108	1.126	1.143	1.159	1.175	1.194	1.208	1.227	1.241	1.263
2000	902	927	947	963	979	997	1.016	1.033	1.053	1.070	1.081	1.103	1.124	1.136	1.159	1.174	1.191	1.210	1.225	1.244	1.263	1.279	1.304
2100	932	960	976	998	1.018	1.033	1.055	1.069	1.088	1.109	1.130	1.151	1.169	1.188	1.208	1.228	1.241	1.261	1.278	1.297	1.318	1.334	1.360
2200	956	982	1.001	1.022	1.042	1.062	1.079	1.099	1.123	1.139	1.161	1.178	1.199	1.218	1.238	1.256	1.273	1.293	1.316	1.332	1.351	1.375	1.488
2300	993	1.023	1.041	1.064	1.084	1.101	1.125	1.148	1.168	1.186	1.206	1.230	1.246	1.266	1.291	1.310	1.332	1.350	1.371	1.390	1.416	1.528	1.551
2400	1.010	1.040	1.065	1.085	1.104	1.123	1.150	1.175	1.191	1.214	1.236	1.260	1.276	1.297	1.320	1.342	1.361	1.382	1.403	1.520	1.539	1.560	1.587
2500	1.035	1.062	1.087	1.110	1.132	1.151	1.179	1.200	1.225	1.246	1.265	1.285	1.307	1.329	1.350	1.374	1.395	1.416	1.535	1.554	1.575	1.597	1.624
2600	1.069	1.099	1.126	1.146	1.169	1.189	1.220	1.241	1.265	1.288	1.307	1.334	1.354	1.377	1.403	1.425	1.444	1.471	1.587	1.609	1.635	1.660	1.683
2700	1.097	1.124	1.150	1.172	1.196	1.220	1.250	1.276	1.294	1.319	1.341	1.365	1.388	1.414	1.437	1.456	1.486	1.601	1.623	1.649	1.674	1.694	1.714
2800	1.120	1.147	1.173	1.201	1.221	1.247	1.272	1.299	1.324	1.348	1.375	1.393	1.417	1.441	1.466	1.495	1.613	1.635	1.661	1.681	1.709	1.723	1.749
2900	1.148	1.185	1.207	1.233	1.258	1.285	1.317	1.340	1.366	1.390	1.416	1.442	1.467	1.493	1.516	1.638	1.664	1.690	1.705	1.728	1.757	1.783	
3000	1.173	1.207	1.234	1.261	1.290	1.313	1.344	1.367	1.393	1.420	1.445	1.469	1.497	1.521	1.643	1.668	1.701	1.716	1.738	1.763	1.792		
3200	1.230	1.267	1.297	1.326	1.354	1.383	1.412	1.439	1.470	1.495	1.517	1.551	1.577	1.700	1.720	1.748	1.775	1.802	1.829				
3400	1.287	1.326	1.354	1.388	1.414	1.444	1.477	1.511	1.537	1.565	1.596	1.624	1.752	1.771	1.803	1.828	1.857	1.890					
3600	1.335	1.374	1.405	1.440	1.467	1.499	1.530	1.564	1.593	1.626	1.657	1.785	1.803	1.834	1.865	1.896	1.928						
3800	1.393	1.431	1.466	1.497	1.530	1.565	1.599	1.631	1.663	1.695	1.828	1.848	1.881	1.910	1.946								
4000	1.450	1.493	1.528	1.562	1.599	1.629	1.669	1.703	1.733	1.859	1.891	1.933	1.959	1.994									

HL - ALTEZZA LUCE ARCHITETTONICA

ALTRE DIMENSIONI SU RICHIESTA DA VALUTARE



Se cercate una tenda classica e dallo stile elegante, la KR 80 fa al caso vostro. La **KR 80**, esteticamente una tenda molto bella e dai valori costruttivi altrettanto importanti. La sua struttura semplice ma resistente negli anni richiede poca manutenzione. Le sue lamelle di forma curva sono armoniose e raffinate ma allo stesso tempo molto funzionali. Le lamelle curve e sottili di KR 80, sono particolarmente adatte per le ristrutturazioni, rispondendo alla profondità minima dell'architrave.

Schenker
Storen

OSCURAMENTO



KR 80 COD. 8872



- + TENDA CLASSICA
- + IDEALE PER RISTRUTTURAZIONI
- + IMPACCHETTAMENTO RIDOTTO

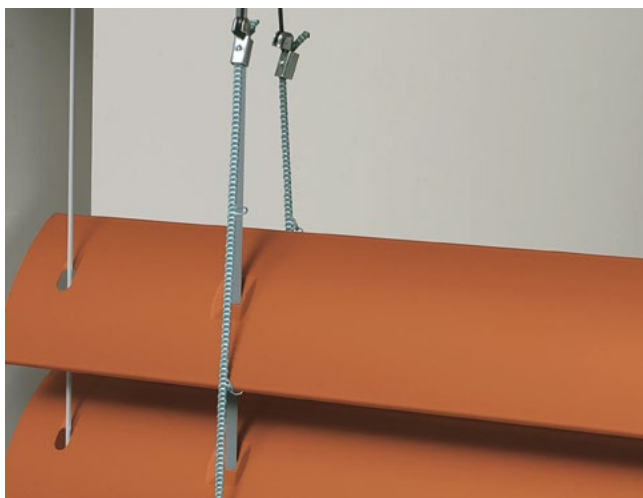

Raccordo ottimale: il raccordo brevettato tra lamella e cordicella, che non necessita di manutenzione, ha occhielli in acciaio inossidabile che si collegano alla guarnizione senza indebolire le lamelle.

COSA LA RENDE UNICA

- Regolazione della luce adattata alle intemperie con diverse inclinazioni delle lamelle.
- Grazie alla profondità dell'architrave di appena 120 mm e alle sottili lamelle, la KR 80 è ideale in caso di ristrutturazioni.

CARATTERISTICHE COSTRUTTIVE

- Tecnologia di giunzione collaudata.
- Guide con profilo antirumore, bulloni di guida stabilizzati ai raggi UV per un funzionamento silenzioso.
- Cordicella in poliestere antispurco resistente all'usura.
- Solide lamelle flangiate su entrambi i lati larghe 80 mm, di forma concava.

OPTIONAL

- Guida per funicella o Guida Estrusa.
- Ottimizzazione della luce naturale.
- Le lamelle delle KR 80 possono essere fornite anche perforate (5% di fori, diametro fori 0,8 mm).
- Azionamento manuale o a motore.
- Integrabili con sistema IO o Domotica.

DIMENSIONI LIMITE	SINGOLO		ACCOPPIATO	
	MANUALE	MOTORE	MANUALE	MOTORE
Altezza luce (HL) min.	600* mm	600* mm	600* mm	600* mm
Altezza luce (HL) max.	4250 mm	4250 mm	4250 mm	4250 mm
Larghezza costruzione (BK) min.	410 mm	520 mm		
Larghezza costruzione (BK) max.	4500 mm	4500 mm		
Superficie massima	9,00 m ²	11,00 m ²	9,00 m ²	35,00 m ²
Numero massimo			5	6

*nessuna limitazione HL min., ma assicurare la copertura dell'architrave:
garantire assolutamente HS min. (previa autorizzazione dell'ufficio tecnico)

MISURE PREDISPOSIZIONE INCASSO

ALTEZZA LUCE HL	+	ALTEZZA DELL'INCASSO HS		
Da 600 a 1000	■	230	●	255 mm
Da 1001 a 1250	■	230	●	255 "
Da 1251 a 1500	■	230	●	255 "
Da 1501 a 1750	■	250	●	275 "
Da 1751 a 2000	■	265	●	290 "
Da 2001 a 2250	■	285	●	310 "
Da 2251 a 2500	■	300	●	325 "
Da 2501 a 2750	■	320	●	345 "
Da 2751 a 3000	■	335	●	360 "
Da 3001 a 3250	■	355	●	380 "
Da 3251 a 3500	■	370	●	395 "
Da 3501 a 3750	■	390	●	415 "
Da 3751 a 4000	■	405	●	430 "
Da 4001 a 4250	■	420	●	445 "

■ AZIONAMENTO MANUALE - MOTORE ● INGRANAGGIO NELL'AREA LAMELLE

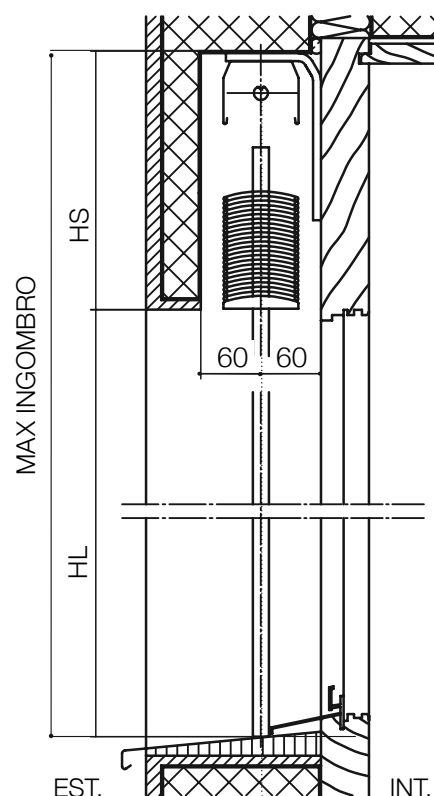

GUIDE

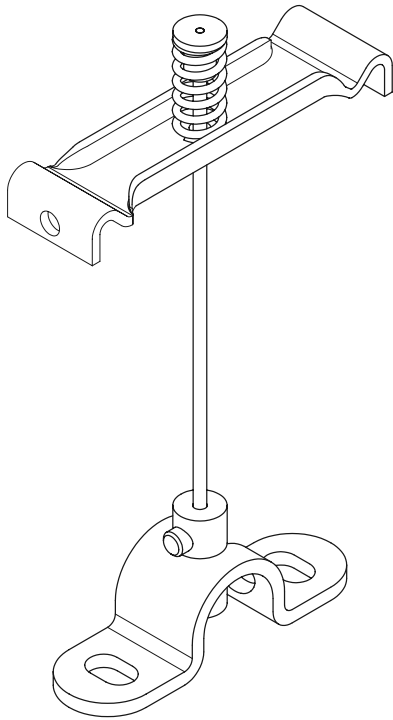

Da BK = 2,5 m guida per funicella
addizionale nell'area della tenda

Guida per funicella cod. 960

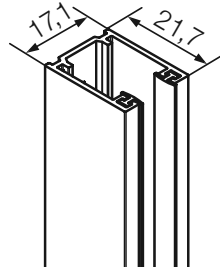

Guida semplice FE cod. 941
Guida autoportante FE cod. 946

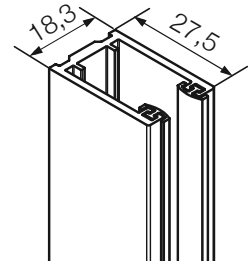

Guida fissa FD cod. 945

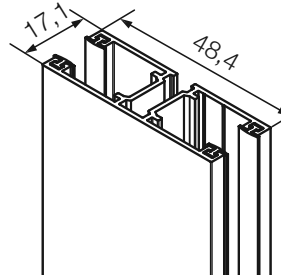

Guida doppia FD cod. 954

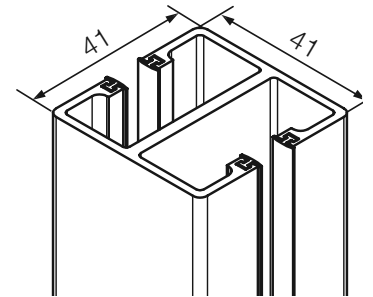

Supporto centrale cod. 934

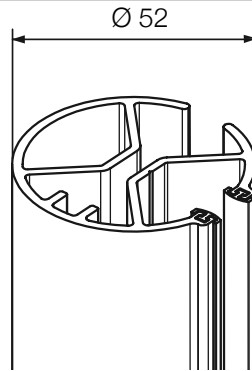

Guida semplice FER cod. 944

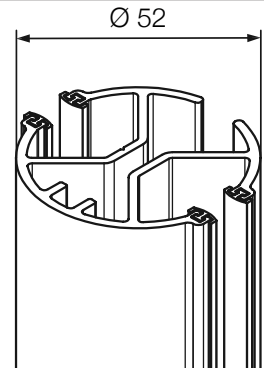

Guida doppia FDR cod. 955

SQUADRETTE PER GUIDE

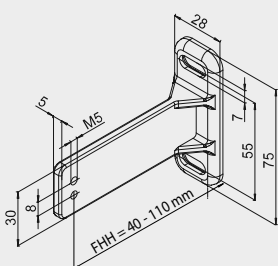

Squadretta per guide in ghisa
cod. tipo 2

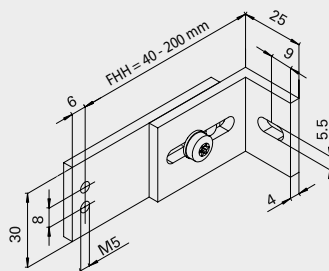

Squadretta per guide FEH
cod. tipo 3

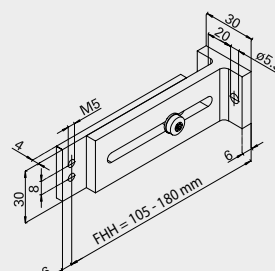

Squadretta per guide
cod. tipo 4

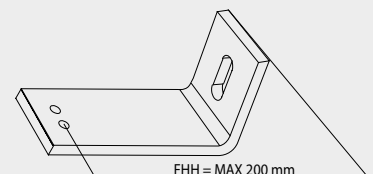

Squadretta per guide a gomito
cod. tipo 5

LISTINO FRANGISOLE CON CORDINO KR 80

CONFIGURAZIONE BASE

Lamelle preverniciate nelle finiture dei colori standard e terminale termolaccato	vedi pag. 36
Guide termolaccate	
Motore Somfy J4 1TN fine corsa fisso	
Azionamento ad argano completo di asta a richiesta alternativa al motore	

OPTIONAL +

SUPPLEMENTO PER OPZIONI RELATIVE AL MODELLO

Cod.	Azionamento e comando	Maggiorazioni	€
8966	Motore HTM fine corsa regolabili	78,00	tenda
8967	Motore IO comando radio	187,00	tenda
9045	Radiocomando Situo 1 Variation IO a 1 canale	116,00	cad.
9156	Radiocomando Situo 5 Variation IO a 1 canali 4+1	145,00	cad.
8821	Radiocomando a parete a 1 canale Smoove 1 IO Pure	96,00	cad.
8822	Sensore per il vento Eolis WireFree IO (a batteria)	217,00	cad.
Altri componenti		Maggiorazioni	€
8980	Squadrette per guide	16,00	cad.
9003	Asta sganciabile per argano	10,00	tenda
Trattamenti superficiali - Lavorazioni		Maggiorazioni	€
	Verniciatura delle lamelle categoria 1 e 2 vedi pag. 33	15%	tenda
	Anodizzazione colorata della guida laterale coppia max ingombro	51,00	mtl
	Verniciatura cassonetto	22,00	tenda
	Lavorazione "lamelle microforate"	22,00	mq
	Lamelle in colore speciale minore o uguale a 65 m ²	3.850,00	per ordine
	Lamelle in colore speciale minore o uguale a 95 m ²	3.300,00	per ordine
	Lamelle in colore speciale minore o uguale a 160 m ²	2.750,00	per ordine
	Lamelle in colore speciale minore o uguale a 200 m ²	1.650,00	per ordine
	Lamelle in colore speciale superiore a 200 m ²	0	per ordine

LISTINO FRANGISOLE CON CORDINO KR 80



BK - LARGHEZZA (DIETRO GUIDA - DIETRO GUIDA)

600	700	800	900	1000	1100	1200	1300	1400	1500	1600	1700	1800	1900	2000	2100	2200	2300	2400	2500	2600	2700	2800	2900	3000	3200	3400	3600	3800	4000	4200	4400	4500
395	404	405	413	419	424	428	433	440	443	450	519	531	535	539	546	550	560	561	571	574	582	585	595	666	677	688	704	712	722	801	811	822
396	405	406	414	420	425	429	435	441	444	451	520	532	536	540	547	551	561	562	572	575	583	586	596	667	678	689	705	713	724	802	812	823
397	406	407	415	421	426	430	436	442	446	452	521	534	537	541	548	552	562	563	573	576	584	587	597	668	679	690	706	714	725	803	813	824
404	410	414	421	426	433	438	442	448	454	464	532	539	549	553	559	562	572	578	586	590	598	601	608	682	691	708	718	734	741	823	838	843
413	419	427	431	439	447	451	455	468	472	480	550	563	564	578	580	585	597	602	613	615	624	627	635	713	726	738	750	768	780	862	880	884
416	426	428	440	444	452	457	466	475	481	487	563	574	579	586	590	603	608	615	625	631	638	641	649	732	744	758	772	783	800	887	901	913
425	437	439	449	453	463	473	476	485	491	503	574	585	591	602	606	617	623	633	645	647	655	666	669	749	760	779	795	809	822	911	922	934
438	444	452	464	466	479	484	492	504	508	517	594	611	615	624	631	638	649	656	668	673	681	686	696	779	795	811	829	842	858	949	968	979
441	451	458	468	472	483	495	503	509	517	528	608	618	629	638	639	650	662	670	679	686	697	703	710	798	813	827	846	862	876	974	993	1.003
444	457	464	473	481	493	502	508	517	526	535	618	630	638	645	655	667	677	683	694	701	711	719	730	813	827	848	865	881	899	996	1.012	1.023
451	471	481	494	501	509	521	528	536	546	560	642	656	662	670	681	692	703	711	723	734	743	751	758	844	862	886	903	922	937	1.036	1.057	1.070
472	492	499	514	521	532	542	550	560	571	581	666	680	688	697	708	718	728	744	752	761	771	780	788	878	893	919	937	954	972	1.078	1.097	1.108
476	499	508	520	530	542	550	559	573	581	593	678	693	703	711	721	735	750	757	768	777	784	795	803	899	915	936	955	977	997	1.098	1.122	1.133
488	509	520	531	541	556	561	573	585	595	607	694	710	724	734	741	755	766	776	785	796	810	817	827	921	942	965	988	1.011	1.030	1.137	1.157	1.173
493	515	526	536	548	561	569	580	594	604	613	708	723	734	743	756	767	777	785	803	813	821	831	844	941	961	986	1.009	1.027	1.051	1.161	1.185	1.196
502	526	538	550	560	572	587	597	611	620	636	728	744	754	766	774	790	802	812	829	839	851	865	877	971	992	1.018	1.043	1.064	1.087	1.200	1.225	1.241
513	536	546	558	571	586	596	607	622	633	645	743	757	769	781	791	803	816	831	845	855	869	882	892	990	1.013	1.041	1.064	1.086	1.108	1.225	1.250	1.262
516	539	551	565	575	592	603	614	626	640	653	750	769	781	792	801	818	835	845	856	871	883	893	905	1.009	1.031	1.056	1.081	1.108	1.129	1.244	1.274	1.288
525	553	565	578	591	607	619	629	646	657	671	772	790	802	813	827	843	856	869	883	898	911	921	932	1.040	1.060	1.091	1.119	1.143	1.169	1.289	1.315	1.330
535	557	570	586	601	613	627	640	652	664	679	784	801	814	827	839	856	866	883	897	910	922	938	949	1.053	1.081	1.107	1.139	1.163	1.191	1.311		
547	574	583	601	616	630	642	659	672	685	703	807	824	837	851	865	877	897	909	925	943	956	964	983	1.086	1.118	1.144	1.174	1.201	1.230	1.354		
553	578	592	607	625	637	651	666	681	693	710	816	835	848	864	876	892	911	922	939	954	968	981	996	1.102	1.131	1.162	1.194	1.220	1.247			
557	585	597	616	631	642	662	673	690	704	721	826	847	860	872	891	908	925	935	952	969	980	997	1.011	1.121	1.150	1.185	1.211	1.242				
572	595	609	628	645	662	674	689	706	722	738	848	869	882	898	914	930	947	961	976	993	1.008	1.022	1.034	1.153	1.185	1.219	1.250					
575	601	617	634	648	667	681	695	716	728	745	861	878	890	911	923	939	956	975	991	1.004	1.020	1.038	1.051	1.165	1.200	1.231	1.263					
598	624	639	660	671	693	706	732	747	762	780	895	912	931	948	961	981	1.000	1.018	1.035	1.052	1.071	1.084	1.101	1.222	1.252	1.288						
612	644	660	678	699	719	735	752	770	785	806	926	948	964	982	1.000	1.018	1.038	1.056	1.075	1.091	1.108	1.126	1.143	1.267	1.301							
624	659	673	693	713	734	751	767	785	806	825	948	971	988	1.009	1.023	1.046	1.065	1.084	1.104	1.120	1.141	1.157	1.176	1.301								
642	674	695	716	734	757	773	790	812	833	857	1.000	1.020	1.038	1.062	1.080	1.100	1.121	1.146	1.162	1.181	1.202											
662	690	712	734	752	774	796	816	837	859	879	1.012	1.034	1.054	1.080	1.097	1.122	1.140	1.164	1.185	1.203	1.223											
681	713	737	758	780	801	824	840	864	884	911	1.046	1.070	1.092	1.114	1.134	1.154	1.181	1.200	1.224	1.249												
686	721	743	763	785	807	829	851	876	898	920	1.059	1.085	1.104	1.124	1.146	1.169	1.190	1.211	1.240													

ALTRE DIMENSIONI SU RICHIESTA



I frangisole delle linee **VR 70** e **VR 90** dimostrano che perfezionare gli aspetti funzionali non significa trascurare l'estetica. Grazie alla loro forma speciale, le lamelle sono ideali ovunque sia richiesta una buona schermatura della luce. La posizione delle lamelle è regolabile in qualsiasi posizione, a seconda delle esigenze. Le diverse varianti soddisfano ogni esigenza.

Schenker
Storen

OSCURAMENTO



VR70-90

COD. 8873 - COD. 8866



- + LAMELLE FRANGISOLE CLASSICHE
- + IDEALI PER GRANDI DIMENSIONI
- + FACILI DA INSTALLARE



Guida per funicella: la guida per funicella opzionale delle VR 90 consente svariate possibilità architettoniche nella progettazione della facciata.

Variante lamelle microforate

COSA LA RENDE UNICA

- Rapporto qualità-prezzo ottimale.
- Ampio spettro di applicazione, ad esempio per edifici amministrativi, scuole, villaggi residenziali, case per anziani, ospedali, case unifamiliari e plurifamiliari.
- Diverse posizioni delle lamelle per una schermatura ottimale di ambienti abitativi e lavorativi.
- Regolazione modulata della luminosità interna.

CARATTERISTICHE COSTRUTTIVE

- Elegante profilo delle lamelle per facciate esteticamente pregevoli.
- Guide dotate di profilo antirumore stabilizzato ai raggi UV per un comando silenzioso.
- Eccellenti proprietà isolanti che riducono i costi dell'energia.
- Solide lamelle flangiate su entrambi i lati larghe 70 mm e 90 mm con profili antirumore.
- Lamelle spesse 0,42 mm.
- Tutti i componenti meccanici essenziali possono essere sostituiti in loco.

OPTIONAL VR 70

- Possibili anche con guida nascosta.
- Lamelle disponibili anche perforate (5% di fori, diametro fori 0,8 mm).
- Azionamento manuale o a motore.
- Integrabili con sistema IO o Domotica.

DIMENSIONI LIMITE	SINGOLO		ACCOPPIATO	
	MANUALE	MOTORE	MANUALE	MOTORE
Altezza luce (HL) min.	600* mm	600* mm	600* mm	600* mm
Altezza luce (HL) max.	4250 mm	4250 mm	4250 mm	4250 mm
Larghezza costruzione (BK) min.	410 mm	520 mm		
Larghezza costruzione (BK) max.	4500 mm	4500 mm		
Superficie massima	9,00 m ²	11,00 m ²	9,00 m ²	35,00 m ²
Numero massimo			5	6

*nessuna limitazione HL min., ma assicurare la copertura dell'architrave:
garantire assolutamente HS min. (previa autorizzazione dell'ufficio tecnico)

MISURE PREDISPOSIZIONE INCASSO

ALTEZZA LUCE HL	+	ALTEZZA DELL'INCASSO HS					
Da 600 a 1000	■	190	●	215	▶	205	mm
Da 1001 a 1250	■	210	●	235	▶	225	"
Da 1251 a 1500	■	235	●	260	▶	250	"
Da 1501 a 1750	■	255	●	280	▶	270	"
Da 1751 a 2000	■	275	●	300	▶	290	"
Da 2001 a 2250	■	300	●	325	▶	315	"
Da 2251 a 2500	■	320	●	345	▶	335	"
Da 2501 a 2750	■	345	●	370	▶	360	"
Da 2751 a 3000	■	365	●	390	▶	380	"
Da 3001 a 3250	■	390	●	415	▶	405	"
Da 3251 a 3500	■	410	●	435	▶	425	"
Da 3501 a 3750	■	430	●	455	▶	445	"
Da 3751 a 4000	■	455	●	480	▶	470	"
Da 4001 a 4250	■	475	●	500	▶	490	"

■ MANUALE ● INGRANAGGIO NELL'AREA LAMELLE ▶ MOTORE

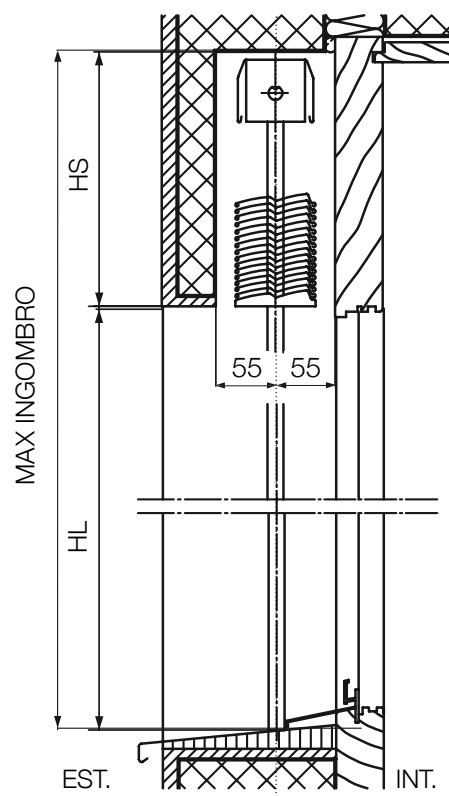

GUIDE

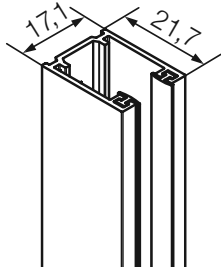

Guida semplice FE cod. 941
Guida autoportante FE cod. 946

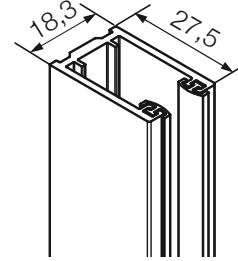

Guida fissa FD cod. 945

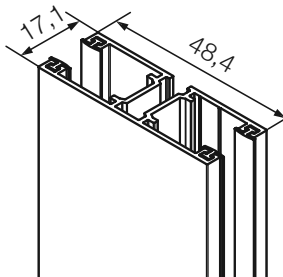

Guida doppia FD cod. 954

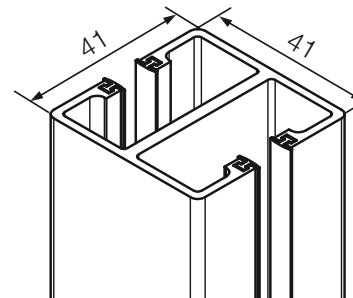

Supporto centrale cod. 934

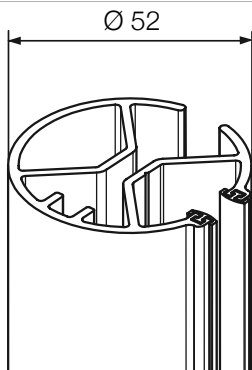

Guida semplice FER cod. 944

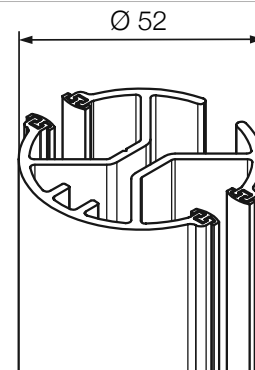

Guida doppia FDR cod. 955

SQUADRETTE PER GUIDE

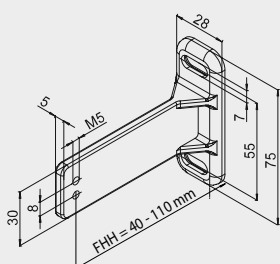

Squadretta per guide in ghisa
cod. tipo 2

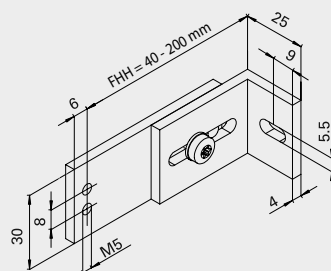

Squadretta per guide FEH
cod. tipo 3

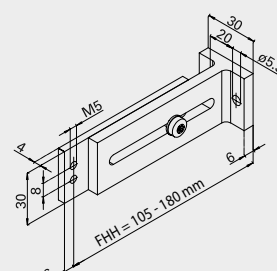

Squadretta per guide
cod. tipo 4

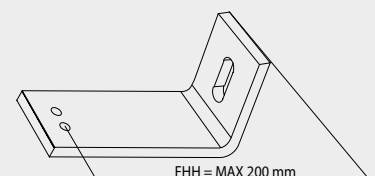

Squadretta per guide a gomito
cod. tipo 5

LISTINO FRANGISOLE CON CORDINO VR 70

CONFIGURAZIONE BASE

Lamelle preverniciate nelle finiture dei colori standard e terminale termolaccato	vedi pag. 36
Guide termolaccate	
Motore Somfy J4 1TN fine corsa fisso	
Azionamento ad argano completo di asta a richiesta alternativa al motore	

OPTIONAL +

SUPPLEMENTO PER OPZIONI RELATIVE AL MODELLO

Cod.	Azionamento e comando	Maggiorazioni	€
8966	Motore HTM fine corsa regolabili	78,00	tenda
8967	Motore IO comando radio	187,00	tenda
9045	Radiocomando Situo 1 Variation IO a 1 canale	116,00	cad.
9156	Radiocomando Situo 5 Variation IO a 1 canali 4+1	145,00	cad.
8821	Radiocomando a parete a 1 canale Smoove 1 IO Pure	96,00	cad.
8822	Sensore per il vento Eolis WireFree IO (a batteria)	217,00	cad.
Altri componenti		Maggiorazioni	€
8980	Squadrette per guide	16,00	cad.
9003	Asta sganciabile per argano	10,00	tenda
Trattamenti superficiali - Lavorazioni		Maggiorazioni	€
	Verniciatura delle lamelle categoria 1 e 2 vedi pag. 33	15%	tenda
	Anodizzazione colorata della guida laterale coppia max ingombro	51,00	mtl
	Verniciatura cassonetto	22,00	tenda
	Lavorazione "lamelle microforate"	22,00	mq
	Lamelle in colore speciale minore o uguale a 65 m ²	3.850,00	per ordine
	Lamelle in colore speciale minore o uguale a 95 m ²	3.100,00	per ordine
	Lamelle in colore speciale minore o uguale a 160 m ²	2.750,00	per ordine
	Lamelle in colore speciale minore o uguale a 200 m ²	1.650,00	per ordine
	Lamelle in colore speciale superiore a 200 m ²	0,00	per ordine

LISTINO FRANGISOLE CON CORDINO VR 70



BK - LARGHEZZA (DIETRO GUIDA - DIETRO GUIDA)

600	700	800	900	1000	1100	1200	1300	1400	1500	1600	1700	1800	1900	2000	2100	2200	2300	2400	2500	2600	2700	2800	2900	3000	3200	3400	3600	3800	4000	4200	4400	4500	
600	393	411	417	428	439	448	458	466	477	488	497	560	571	576	590	601	609	619	623	638	652	661	668	680	741	760	785	803	824	839	917	934	945
700	394	413	418	429	440	449	459	468	479	490	498	561	572	578	591	602	611	620	624	639	653	662	669	681	743	761	788	804	825	840	919	935	946
800	394	413	418	429	440	449	459	468	479	490	498	561	572	578	591	602	611	620	624	639	653	662	669	681	743	761	788	804	825	840	919	935	946
900	407	419	429	440	450	461	471	480	495	502	512	576	587	598	607	619	628	638	647	661	671	682	691	704	769	788	810	831	848	872	943	968	977
1000	414	427	438	451	461	475	485	497	510	518	530	596	607	619	625	639	655	663	672	689	700	712	723	734	804	823	846	866	890	913	991	1.018	1.027
1100	420	437	452	462	474	487	499	509	524	535	549	617	625	637	653	664	674	689	703	715	726	738	752	766	834	859	882	906	928	954	1.035	1.064	1.073
1200	430	447	458	471	486	498	510	523	535	550	563	629	640	657	668	683	695	708	717	735	747	763	770	788	859	881	908	931	957	985	1.067	1.091	1.103
1300	442	458	470	485	502	513	524	539	554	567	582	653	667	677	692	711	724	734	746	766	779	792	807	822	892	917	948	971	1.001	1.029	1.115	1.141	1.155
1400	451	471	483	502	514	526	542	557	575	587	605	673	686	703	719	735	748	765	778	794	810	825	840	855	926	954	989	1.015	1.044	1.073	1.158	1.188	1.203
1500	458	477	491	506	518	538	554	565	582	602	616	684	701	716	730	745	762	777	793	811	824	842	856	869	947	976	1.009	1.040	1.068	1.097	1.184	1.218	1.231
1600	459	487	501	518	531	554	571	582	605	617	638	708	723	738	754	777	791	807	820	843	856	873	889	905	981	1.016	1.047	1.077	1.109	1.141	1.234	1.271	1.285
1700	483	510	528	545	561	579	596	615	633	651	669	741	759	781	793	812	827	845	862	882	900	919	933	950	1.029	1.064	1.097	1.130	1.164	1.200	1.295	1.330	1.348
1800	491	521	538	558	579	596	613	633	655	670	690	767	783	802	818	839	855	875	890	914	928	946	968	988	1.065	1.099	1.137	1.170	1.210	1.246	1.344	1.378	1.396
1900	493	530	545	567	582	603	623	637	660	681	696	774	793	813	831	848	871	888	903	927	944	967	981	1.003	1.082	1.119	1.156	1.196	1.232	1.271	1.366	1.406	1.421
2000	504	539	556	581	596	614	637	655	679	696	718	795	817	836	854	875	893	913	932	956	976	994	1.016	1.033	1.118	1.155	1.192	1.238	1.276	1.311	1.414	1.452	1.473
2100	515	549	569	590	611	633	649	673	696	718	737	821	838	859	881	900	923	943	961	987	1.003	1.027	1.046	1.068	1.154	1.191	1.235	1.275	1.317	1.361	1.462	1.505	1.525
2200	528	561	584	607	627	648	671	694	714	734	760	844	862	887	904	928	948	970	991	1.018	1.036	1.062	1.082	1.103	1.191	1.232	1.276	1.317	1.360	1.403	1.513	1.555	1.576
2300	539	572	595	615	638	660	685	706	732	750	776	860	881	905	925	952	974	997	1.016	1.046	1.068	1.091	1.110	1.136	1.223	1.268	1.315	1.355	1.401	1.448	1.555	1.603	1.624
2400	542	579	598	623	648	671	696	716	745	762	789	873	895	921	941	967	992	1.011	1.036	1.063	1.086	1.111	1.130	1.158	1.244	1.290	1.334	1.382	1.429	1.476	1.585	1.631	1.653
2500	556	591	614	639	661	689	713	737	761	784	811	899	921	947	971	996	1.019	1.044	1.068	1.092	1.117	1.141	1.163	1.191	1.280	1.328	1.376	1.422	1.470	1.519	1.632		
2600	563	604	626	653	678	703	727	751	781	805	831	920	945	970	992	1.022	1.045	1.071	1.091	1.121	1.145	1.174	1.197	1.223	1.316	1.362	1.412	1.463	1.514	1.564	1.678		
2700	570	613	638	666	689	716	743	768	798	822	848	942	966	992	1.018	1.048	1.070	1.096	1.120	1.151	1.177	1.202	1.225	1.253	1.348	1.399	1.450	1.504	1.557	1.609			
2800	579	620	642	674	702	727	756	780	811	835	864	954	979	1.007	1.034	1.062	1.087	1.113	1.140	1.172	1.197	1.222	1.246	1.276	1.370	1.423	1.476	1.530	1.584				
2900	592	630	660	689	715	744	771	799	826	856	883	977	1.005	1.031	1.056	1.089	1.113	1.140	1.166	1.200	1.223	1.253	1.279	1.311	1.407	1.461	1.515	1.570					
3000	598	639	669	699	727	758	788	813	844	869	901	999	1.023	1.052	1.081	1.111	1.139	1.169	1.196	1.227	1.252	1.280	1.312	1.340	1.440	1.496	1.555	1.606					
3200	618	664	691	723	754	789	820	846	880	909	938	1.037	1.067	1.099	1.128	1.163	1.191	1.223	1.250	1.285	1.316	1.346	1.378	1.408	1.511	1.569	1.627						
3400	635	680	716	747	778	812	840	872	908	938	971	1.076	1.106	1.134	1.166	1.201	1.229	1.265	1.296	1.331	1.363	1.394	1.428	1.461	1.563	1.625							
3600	657	705	738	776	806	839	875	910	944	975	1.011	1.115	1.152	1.183	1.221	1.254	1.285	1.319	1.353	1.392	1.425	1.462	1.492	1.524	1.634								
3800	669	723	757	792	827	864	898	934	972	1.009	1.042	1.148	1.184	1.222	1.255	1.293	1.324	1.361	1.399	1.436	1.471	1.506	1.543										
4000	693	747	780	822	853	895	933	966	1.009	1.045	1.084	1.196	1.231	1.268	1.306	1.343	1.381	1.420	1.454	1.495	1.530	1.571											
4200	711	765	800	842	878	915	959	993	1.036	1.075	1.114	1.229	1.265	1.304	1.340	1.383	1.422	1.462	1.499	1.546	1.580												
4300	717	776	812	856	891	932	976	1.013	1.052	1.092	1.134	1.252	1.290	1.327	1.370	1.409	1.450	1.491	1.527	1.572													

ALTRE DIMENSIONI SU RICHIESTA

HL - ALTEZZA LUCE ARCHITETTONICA

OPTIONAL VR 90

- Possibili anche con guida nascosta.
- Guida per funicella.
- Lamelle disponibili anche perforate (5% di fori, diametro fori 0,8 mm).
- Azionamento manuale o a motore.
- Lamelle disponibili anche con elegante guida per funicella.
- Integrabili con sistema IO o Domotica.

DIMENSIONI LIMITE	SINGOLO		ACCOPPIATO	
	MANUALE	MOTORE	MANUALE	MOTORE
Altezza luce (HL) min.	600* mm	600* mm	600* mm	600* mm
Altezza luce (HL) max.	4250 mm	4250 mm	4250 mm	4250 mm
Larghezza costruzione (BK) min.	410 mm	520 mm		
Larghezza costruzione (BK) max.	4500 mm	4500 mm		
Superficie massima	9,00 m ²	11,00 m ²	9,00 m ²	35,00 m ²
Numero massimo			5	6

*nessuna limitazione HL min., ma assicurare la copertura dell'architrave:
garantire assolutamente HS min. (previa autorizzazione dell'ufficio tecnico)

MISURE PREDISPOSIZIONE INCASSO

ALTEZZA LUCE HL	+	ALTEZZA DELL'INCASSO HS		
Da 600 a 1000	■	230	●	255 mm
Da 1001 a 1250	■	230	●	255 "
Da 1251 a 1500	■	230	●	255 "
Da 1501 a 1750	■	230	●	255 "
Da 1751 a 2000	■	235	●	260 "
Da 2001 a 2250	■	250	●	275 "
Da 2251 a 2500	■	270	●	295 "
Da 2501 a 2750	■	285	● <td 310 "	
Da 2751 a 3000	■	300	●	325 "
Da 3001 a 3250	■	320	●	345 "
Da 3251 a 3500	■	335	●	360 "
Da 3501 a 3750	■	350	●	375 "
Da 3751 a 4000	■	370	●	395 "
Da 4001 a 4250	■	385	●	410 "

■ AZIONAMENTO MANUALE - MOTORE ● INGRANAGGIO NELL'AREA LAMELLE

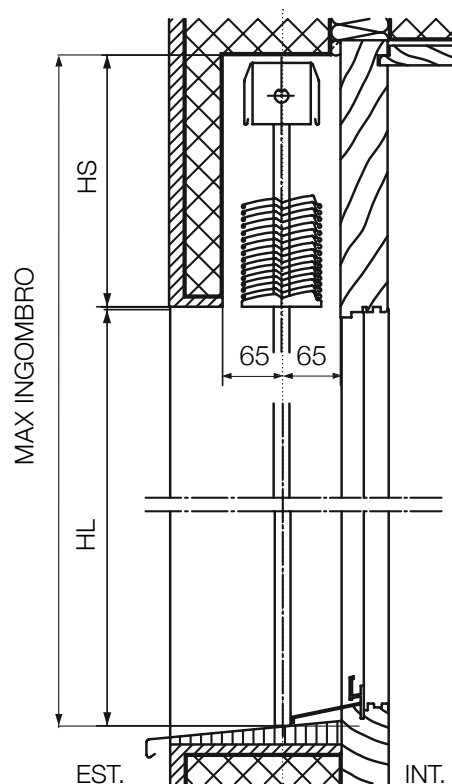

GUIDE



	<p>Guida semplice FE cod. 941 Guida autoportante FE cod. 946</p>	<p>Guida fissa FD cod. 945</p>
	<p>Guida doppia FD cod. 954</p>	<p>Supporto centrale cod. 934</p>
	<p>Portafunicella sul davanzale della finestra</p>	<p>Portafunicella su intradosso</p>

SQUADRETTE PER GUIDE

<p>Squadretta per guide in ghisa cod. tipo 2</p>	<p>Squadretta per guide FEH cod. tipo 3</p>	<p>Squadretta per guide cod. tipo 4</p>	<p>Squadretta per guide a gomito cod. tipo 5</p>
------------------------------------------------------	-------------------------------------------------	---------------------------------------------	------------------------------------------------------

LISTINO FRANGISOLE CON CORDINO VR 90

CONFIGURAZIONE BASE

Lamelle preverniciate nelle finiture dei colori standard e terminale termolaccato	vedi pag. 36
Guide termolaccate	
Motore Somfy J4 1TN fine corsa fisso	
Azionamento ad argano completo di asta a richiesta alternativa al motore	

OPTIONAL +

SUPPLEMENTO PER OPZIONI RELATIVE AL MODELLO

Cod.	Azionamento e comando	Maggiorazioni	€
8966	Motore HTM fine corsa regolabili	78,00	tenda
8967	Motore IO comando radio	187,00	tenda
9045	Radiocomando Situo 1 Variation IO a 1 canale	116,00	cad.
9156	Radiocomando Situo 5 Variation IO a 1 canali 4+1	145,00	cad.
8821	Radiocomando a parete a 1 canale Smoove 1 IO Pure	96,00	cad.
8822	Sensore per il vento Eolis WireFree IO (a batteria)	217,00	cad.
Altri componenti		Maggiorazioni	€
8980	Squadrette per guide	16,00	cad.
9003	Asta sganciabile per argano	10,00	tenda
Trattamenti superficiali - Lavorazioni		Maggiorazioni	€
	Verniciatura delle lamelle categoria 1 e 2 vedi pag. 33	15%	tenda
	Anodizzazione colorata della guida laterale coppia max ingombro	51,00	mtl
	Verniciatura cassonetto	22,00	tenda
	Lavorazione "lamelle microforate"	22,00	mq
	Lamelle in colore speciale minore o uguale a 65 m ²	3.850,00	per ordine
	Lamelle in colore speciale minore o uguale a 95 m ²	3.100,00	per ordine
	Lamelle in colore speciale minore o uguale a 160 m ²	2.750,00	per ordine
	Lamelle in colore speciale minore o uguale a 200 m ²	1.650,00	per ordine
	Lamelle in colore speciale superiore a 200 m ²	0,00	per ordine

LISTINO FRANGISOLE CON CORDINO VR 90



BK - LARGHEZZA (DIETRO GUIDA - DIETRO GUIDA)

601	700	800	900	1000	1100	1200	1300	1400	1500	1600	1700	1800	1900	2000	2100	2200	2300	2400	2500	2600	2700	2800	2900	3000	3200	3400	3600	3800	4000	4200	4400	4500						
387	397	403	408	420	425	431	437	447	451	461	471	481	491	501	511	521	531	541	551	561	571	581	591	606	661	677	690	704	718	738	803	817	824					
388	398	404	409	421	426	432	438	448	452	462	472	482	492	502	512	522	532	542	552	562	572	582	597	607	662	678	691	705	719	739	804	818	825					
389	399	405	410	422	427	433	439	449	453	463	473	483	493	503	513	523	533	543	553	563	573	585	608	663	679	692	706	721	740	805	820	826						
400	404	414	422	433	436	442	451	461	466	475	485	495	505	515	525	535	545	555	565	575	585	603	614	618	625	630	704	728	750	760	831	844	850					
405	413	424	432	443	447	452	462	468	476	485	495	505	515	525	535	545	555	565	575	585	602	613	623	627	636	646	701	734	752	770	787	854	870	877				
414	425	432	438	452	457	468	474	484	491	506	516	526	536	546	556	566	576	586	596	602	613	623	627	636	646	675	734	755	769	787	806	824	893	913	920			
425	431	442	451	462	471	480	483	499	507	516	526	536	546	556	566	576	586	596	602	613	623	627	636	646	675	734	755	769	787	806	824	893	913	920				
432	440	453	459	474	477	491	498	512	516	532	539	549	559	569	579	589	599	604	613	627	636	641	655	662	675	681	696	701	713	773	794	814	834	855	873	947	966	979
440	449	460	469	483	491	502	507	523	530	542	552	562	572	582	592	602	612	622	632	642	655	668	682	692	702	713	718	735	793	820	837	857	880	899	972	999	1.003	
448	458	473	482	493	506	518	527	539	552	564	574	584	594	604	614	624	634	644	654	668	682	692	702	713	718	735	793	820	837	857	880	899	972	999	1.003			
446	471	481	487	506	514	525	539	553	561	578	641	653	664	674	688	700	708	719	736	744	760	772	784	847	867	891	914	941	963	1.043	1.064	1.076						
466	488	498	513	527	537	551	563	572	585	602	667	677	689	703	714	724	738	748	765	773	787	801	815	878	900	924	949	976	999	1.078	1.100	1.112						
474	499	512	523	537	548	564	572	587	600	612	680	693	703	718	728	738	755	766	787	793	806	820	832	894	924	948	974	999	1.024	1.107	1.129	1.140						
484	512	525	532	550	563	579	586	604	616	634	697	712	724	739	752	763	781	794	810	818	836	850	862	928	956	983	1.011	1.037	1.065	1.148	1.173	1.188						
491	520	531	540	561	573	586	600	613	626	641	711	728	737	749	766	782	796	809	825	836	856	868	880	945	978	1.002	1.030	1.062	1.087	1.175	1.199	1.213						
504	526	540	553	572	585	598	611	625	637	657	724	738	754	767	783	795	816	828	840	857	872	886	901	970	997	1.025	1.053	1.085	1.112	1.200	1.228	1.240						
514	541	553	571	586	601	619	631	645	662	677	747	760	780	795	811	824	844	857	871	886	904	916	932	1.004	1.033	1.064	1.093	1.126	1.156	1.246	1.275	1.289						
519	548	561	576	595	609	625	639	653	670	690	759	780	793	810	824	836	856	870	889	903	920	933	948	1.022	1.053	1.081	1.117	1.150	1.179	1.271	1.297	1.311						
526	554	572	584	602	617	634	649	664	679	700	773	789	803	825	838	853	871	884	901	919	935	947	963	1.037	1.074	1.102	1.133	1.169	1.202	1.291	1.323	1.340						
545	568	586	601	619	638	653	668	690	703	722	799	818	829	848	866	882	899	915	934	946	964	983	999	1.079	1.110	1.141	1.174	1.209	1.246	1.341								
546	574	592	607	628	644	661	678	697	711	733	807	824	842	859	878	893	913	930	947	963	982	998	1.020	1.090	1.126	1.161	1.195	1.232	1.267	1.365								
553	582	603	615	638	655	672	691	706	724	744	821	840	857	876	892	909	928	944	964	981	999	1.020	1.037	1.111	1.146	1.181	1.220	1.256	1.291									
567	595	615	627	652	668	689	704	723	741	760	842	862	878	899	913	933	952	969	991	1.009	1.032	1.049	1.068	1.144	1.184	1.219	1.255	1.296										
573	604	625	642	666	683	701	719	739	756	777	860	876	897	913	931	950	974	991	1.012	1.032	1.051	1.067	1.089	1.164	1.207	1.243	1.283											
582	613	630	655	670	695	716	738	757	777	796	820	842	868	888	904	927	945	966	988	1.004	1.026	1.048	1.066	1.086	1.108	1.181	1.227	1.262	1.301									
601	633	653	673	695	716	738	757	777	796	820	904	925	944	968	989	1.007	1.031	1.053	1.075	1.093	1.114	1.134	1.158	1.236	1.284	1.320												
620	653	679	696	722	741	762	783	811	831	854	939	960	981	1.008	1.027	1.049	1.073	1.092	1.117	1.139	1.164	1.180	1.205	1.290	1.338													
636	671	694	715	738	761	783	807	832	855	881	967	992	1.011	1.033	1.058	1.079	1.104	1.126	1.154	1.176	1.196	1.218	1.241	1.328														
653	689	714	734	762	784	810	835	859	882	910	998	1.021	1.046	1.070	1.096	1.119	1.147	1.168	1.196	1.217	1.244	1.267																
674	711	736	759	790	813	838	862	890	915	941	1.033	1.059	1.086	1.110	1.136	1.162	1.189	1.211	1.238	1.269	1.294																	
691	729	757	785	812	838	866	892	921	942	971	1.066	1.097	1.122	1.148	1.174	1.201	1.233	1.258	1.287	1.309																		
699	734	769	794	821	850	877	900	932	954	986	1.084	1.111	1.135	1.165	1.190	1.221	1.250	1.272	1.304																			

HL - ALTEZZA LUCE ARCHITETTONICA

ALTRE DIMENSIONI SU RICHIESTA



Le **VR 90W** stabili e resistenti al vento sono state concepite appositamente per gli edifici in zone esposte al vento e testate dall'IFT di Rosenheim (Germania). Una maggiore stabilità e resistenza al vento significa anche un migliore bilancio ecologico ed energetico.

Schenker
Storen

OSCURAMENTO



VR 90W COD. 8982



- + IDEALI PER EDIFICI ESPOSTI AL VENTO
- + RESISTENZA FINO A 118 KM/H - CLASSE 6
- + FACILE UTILIZZO E MANUTENZIONE

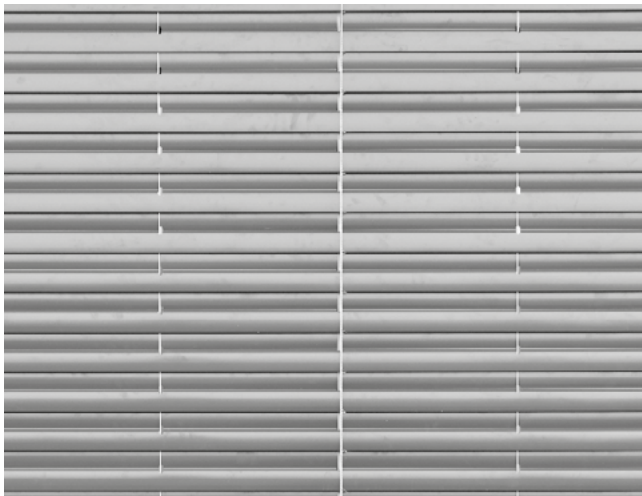

Elevata stabilità al vento: la combinazione di guida per funicella e guida per profili permette una stabilità al vento molto maggiore.

COSA LA RENDE UNICA

- Utilizzabili anche durante i temporali: stabilità al vento testata fino al grado Beaufort 11 (102 -118 km/h) o classe di resistenza al vento 6.
- Sottili guide per funicella aggiuntive danno ulteriore stabilità alla tenda.
- Per edifici in zone esposte al vento.
- Regolazione facilitata della luminosità interna.

CARATTERISTICHE COSTRUTTIVE

- Elegante profilo delle lamelle per facciate esteticamente pregevoli.
- Guide dotate di profilo antirumore stabilizzato ai raggi UV per un funzionamento silenzioso.
- Eccellenti proprietà isolanti che riducono i costi dell'energia.
- Solide lamelle flangiate su entrambi i lati larghe 90 mm con profili antirumore e oscuranti.
- Tutti i componenti meccanici essenziali possono essere sostituiti in loco.

OPTIONAL

- Anche con guida nascosta.
- Azionamento manuale o a motore.
- Integrabili con sistema IO o Domotica.

VALORE LIMITE VENTO E NUMERO DI FUNICELLE NECESSARIE

BK	VALORI LIMITE VENTO	NUMERO FUNICELLE ⁽²⁾
700 - 1000	118 km/h	2
1001 - 1200	118 km/h	3
1201 - 1650	108 km/h	3
1651 - 3000	108 km/h	4
3001 - 4000	90 km/h	4
4001 - 4500	80 km/h	4

2) almeno 2 funicelle devono essere montate parallelamente alla guida a distanza di 82mm.

DIMENSIONI LIMITE

SINGOLO

ACCOPPIATO

	MANUALE	MOTORE	MANUALE	MOTORE
Altezza luce (HL) min.	600* mm	600* mm	600* mm	600* mm
Altezza luce (HL) max.	3000 mm	3000 mm	3000 mm	3000 mm
Larghezza costruzione (BK) min.	700 mm	700 mm		
Larghezza costruzione (BK) max.	4500 mm	4500 mm		
Superficie massima	9,00 m ²	9,00 m ²	9,00 m ²	20,00 m ²
Numero massimo			3	3

MISURE PREDISPOSIZIONE INCASSO

ALTEZZA LUCE HL	+	ALTEZZA DELL'INCASSO HS	
Da 600 a 1000	■	230	● 255 mm
Da 1001 a 1250	■	230	● 255 "
Da 1251 a 1500	■	230	● 255 "
Da 1501 a 1750	■	230	● 255 "
Da 1751 a 2000	■	235	● 260 "
Da 2001 a 2250	■	250	● 275 "
Da 2251 a 2500	■	270	● 295 "
Da 2501 a 2750	■	285	● 310 "
Da 2751 a 3000	■	300	● 325 "
Da 3001 a 3250	■	320	● 345 "
Da 3251 a 3500	■	335	● 360 "
Da 3501 a 3750	■	350	● 375 "
Da 3751 a 4000	■	370	● 395 "
Da 4001 a 4250	■	385	● 410 "

■ AZIONAMENTO MANUALE - MOTORE ● INGRANAGGIO NELL'AREA LABELLE

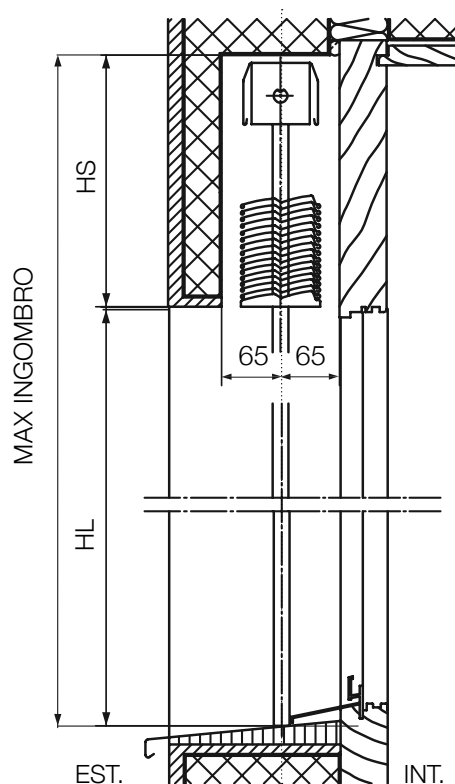

GUIDE



	<p>Guida semplice FE cod. 941 Guida autoportante FE cod. 946</p>	<p>Guida fissa FD cod. 945</p>
	<p>Guida doppia FD cod. 954</p>	<p>Supporto centrale cod. 934</p>
	<p>Guida semplice FER cod. 944</p>	<p>Guida doppia FDR cod. 955</p>

SQUADRETTE PER GUIDE

<p>Squadretta per guide in ghisa cod. tipo 2</p>	<p>Squadretta per guide FEH cod. tipo 3</p>	<p>Squadretta per guide cod. tipo 4</p>	<p>Squadretta per guide a gomito cod. tipo 5</p>
------------------------------------------------------	-------------------------------------------------	---------------------------------------------	------------------------------------------------------

LISTINO FRANGISOLE CON CORDINO VR 90W

CONFIGURAZIONE BASE

Lamelle preverniciate nelle finiture dei colori standard e terminale termolaccato	vedi pag. 36
Guide termolaccate	
Motore Somfy J4 1TN fine corsa fisso	
Azionamento ad argano completo di asta a richiesta alternativa al motore	

OPTIONAL +

SUPPLEMENTO PER OPZIONI RELATIVE AL MODELLO

Cod.	Azionamento e comando	Maggiorazioni	€
8966	Motore HTM fine corsa regolabili	78,00	tenda
8967	Motore IO comando radio	187,00	tenda
9045	Radiocomando Situo 1 Variation IO a 1 canale	116,00	cad.
9156	Radiocomando Situo 5 Variation IO a 1 canali 4+1	145,00	cad.
8821	Radiocomando a parete a 1 canale Smoove 1 IO Pure	96,00	cad.
8822	Sensore per il vento Eolis WireFree IO (a batteria)	217,00	cad.
	Altri componenti	Maggiorazioni	€
8980	Squadrette per guide	16,00	cad.
9003	Asta sganciabile per argano	10,00	tenda
	Trattamenti superficiali - Lavorazioni	Maggiorazioni	€
	Verniciatura delle lamelle categoria 1 e 2 - vedi pag. 33	15%	tenda
	Anodizzazione colorata della guida laterale coppia max ingombro	51,00	mtl
	Verniciatura cassonetto	21,00	tenda
	Lamelle in colore speciale minore o uguale a 65 m ²	3.850,00	per ordine
	Lamelle in colore speciale minore o uguale a 95 m ²	3.100,00	per ordine
	Lamelle in colore speciale minore o uguale a 160 m ²	2.750,00	per ordine
	Lamelle in colore speciale minore o uguale a 200 m ²	1.650,00	per ordine
	Lamelle in colore speciale superiore a 200 m ²	0,00	per ordine

LISTINO FRANGISOLE CON CORDINO VR 90W



BK - LARGHEZZA (DIETRO GUIDA - DIETRO GUIDA)

601	700	800	900	1000	1100	1200	1300	1400	1500	1600	1700	1800	1900	2000	2100	2200	2300	2400	2500	2600	2700	2800	2900	3000	3200	3400	3600	3800	4000	4200	4400	4500	
468	474	480	482	490	516	523	530	532	548	551	682	689	697	700	714	716	722	732	734	744	752	755	772	774	794	934	941	961	978	989	1.126	1.142	1.144
469	475	481	483	491	517	524	531	534	549	552	683	690	699	701	715	717	723	733	735	745	754	756	773	776	795	935	942	963	979	990	1.128	1.143	1.145
470	476	482	484	492	518	525	532	535	550	553	684	691	700	702	716	718	724	734	736	746	755	757	774	777	796	936	943	964	980	991	1.129	1.144	1.146
477	480	485	492	499	524	535	539	546	557	561	694	704	710	715	726	734	736	748	756	760	768	774	787	795	955	966	983	1.000	1.016	1.155	1.168	1.176	
487	499	505	510	538	547	552	552	561	568	576	713	719	728	732	745	751	759	766	772	780	785	794	813	817	978	992	1.014	1.032	1.045	1.184	1.200	1.208	
496	496	508	514	520	550	558	562	572	581	592	727	738	741	752	761	769	774	784	788	799	810	814	833	839	998	1.019	1.037	1.055	1.069	1.211	1.231	1.235	
506	509	519	526	531	565	573	579	591	601	606	747	757	762	772	783	792	798	810	821	825	835	842	858	866	1.038	1.054	1.075	1.096	1.110	1.257	1.277	1.286	
519	521	530	541	550	579	586	595	604	614	624	763	777	785	790	804	814	824	831	838	848	857	862	884	892	1.057	1.073	1.099	1.118	1.135	1.284	1.304	1.309	
527	527	542	550	557	585	600	607	615	629	637	779	789	799	810	817	829	839	848	855	865	878	884	903	911	1.082	1.099	1.124	1.146	1.161	1.313	1.330	1.344	
537	537	548	559	565	598	608	613	626	641	650	793	803	812	821	836	843	853	864	872	882	892	901	923	928	1.103	1.121	1.145	1.173	1.185	1.341	1.361	1.371	
536	550	558	574	581	614	626	634	646	659	669	816	826	834	844	861	870	879	892	901	913	921	930	952	961	1.134	1.159	1.184	1.207	1.227	1.384	1.406	1.415	
553	567	582	591	602	635	645	653	664	679	691	837	850	861	869	883	893	905	916	926	938	952	960	978	990	1.167	1.191	1.217	1.240	1.261	1.419	1.444	1.451	
565	575	593	604	618	649	658	669	680	696	706	859	866	876	889	903	915	926	938	949	956	972	986	1.003	1.012	1.191	1.214	1.241	1.267	1.448	1.472	1.481		
576	586	602	616	625	657	670	683	693	707	717	868	881	893	904	919	932	939	952	965	978	991	1.000	1.020	1.032	1.214	1.236	1.266	1.296	1.316	1.475	1.500	1.513	
589	603	617	626	639	672	684	694	706	723	736	891	900	914	924	943	956	969	981	992	1.005	1.020	1.033	1.052	1.063	1.249	1.272	1.306	1.330	1.354	1.521	1.547		
601	614	625	638	646	684	696	707	723	739	754	906	917	932	942	959	972	986	1.001	1.011	1.026	1.040	1.048	1.073	1.084	1.269	1.293	1.329	1.355	1.379	1.548			
609	619	635	645	660	694	711	723	734	750	762	921	933	948	961	980	990	1.002	1.018	1.030	1.044	1.059	1.070	1.092	1.104	1.291	1.319	1.351	1.383	1.407				
617	628	645	658	671	708	723	734	746	763	776	935	948	964	976	994	1.009	1.022	1.037	1.048	1.063	1.078	1.091	1.114	1.124	1.313	1.342	1.375	1.404					
640	659	671	686	694	723	736	752	766	784	800	960	974	985	1.000	1.020	1.034	1.051	1.066	1.076	1.091	1.109	1.121	1.144	1.157	1.351	1.378	1.415						
640	652	667	681	697	729	746	762	774	792	809	971	987	1.001	1.015	1.033	1.049	1.062	1.079	1.092	1.108	1.123	1.137	1.162	1.178	1.370	1.397							
648	663	680	694	710	743	763	776	789	810	827	987	1.004	1.019	1.033	1.052	1.068	1.082	1.096	1.111	1.125	1.146	1.159	1.186	1.198	1.392	1.422							
660	673	689	706	722	751	771	784	799	825	838	1.001	1.015	1.032	1.048	1.068	1.082	1.099	1.114	1.131	1.147	1.165	1.179	1.206	1.218	1.418								
671	682	702	718	735	768	787	802	820	839	857	1.024	1.040	1.054	1.071	1.092	1.108	1.126	1.142	1.159	1.175	1.194	1.210	1.234	1.250	1.449								
680	691	715	728	746	782	799	817	833	855	868	1.038	1.054	1.071	1.088	1.109	1.125	1.143	1.161	1.176	1.195	1.212	1.229	1.255	1.268									
691	704	726	741	757	793	812	828	846	868	882	1.053	1.073	1.087	1.106	1.125	1.144	1.159	1.183	1.197	1.216	1.233	1.247	1.275										

HL - ALTEZZA LUCE ARCHITETTONICA

ALTRE DIMENSIONI SU RICHIESTA



Velette

LISTINO VELETTE FRANGISOLE



TIPO 1 BK - LARGHEZZA (DIETRO GUIDA - DIETRO GUIDA)

H	600	700	800	900	1000	1100	1200	1300	1400	1500	1600	1700	1800	1900	2000	2100	2200	2300	2400	2500	2600	2700	2800	2900	3000	3200	3400	3600	3800	4000	4200	4400	4500
200	113	116	119	122	128	130	133	136	139	143	149	152	155	160	164	174	177	180	184	187	191	194	199	210	213	221	227	244	251	259	285	294	296
300	130	135	139	145	152	155	161	166	169	175	182	188	194	199	205	218	222	228	232	238	242	246	257	273	276	287	298	320	331	341	381	391	396
400	135	142	147	153	160	165	171	177	182	187	197	204	210	216	221	235	241	248	254	260	265	271	278	297	303	316	328	351	365	376	416	429	435
500	164	172	182	188	197	202	218	224	232	241	254	264	271	286	294	309	318	326	333	341	355	363	373	393	400	417	441	470	486	510	559	574	586

TIPO 3 BK - LARGHEZZA (DIETRO GUIDA - DIETRO GUIDA)

H	600	700	800	900	1000	1100	1200	1300	1400	1500	1600	1700	1800	1900	2000	2100	2200	2300	2400	2500	2600	2700	2800	2900	3000	3200	3400	3600	3800	4000	4200	4400	4500
200	127	131	136	143	149	152	157	163	168	174	180	186	190	198	204	216	220	227	232	237	242	246	253	267	272	282	294	314	325	336	369	380	384
300	144	153	160	166	173	177	186	193	199	206	217	223	231	239	244	261	266	273	281	288	294	300	309	328	334	350	363	391	405	418	462	477	484
400	150	158	166	174	182	186	197	205	211	219	230	239	246	255	263	278	285	293	300	310	317	325	333	353	360	378	394	421	438	453	499	515	523
500	171	182	193	204	213	219	234	244	254	266	281	293	301	318	329	343	353	365	375	384	400	409	419	443	453	474	501	535	554	579	634	656	668

TIPO 8 BK - LARGHEZZA (DIETRO GUIDA - DIETRO GUIDA)

H	600	700	800	900	1000	1100	1200	1300	1400	1500	1600	1700	1800	1900	2000	2100	2200	2300	2400	2500	2600	2700	2800	2900	3000	3200	3400	3600	3800	4000	4200	4400	4500
200	180	186	191	200	206	212	217	222	230	235	246	253	260	266	272	285	292	297	305	311	318	325	330	345	351	365	378	400	414	427	462	474	483
300	198	206	215	222	232	237	244	253	261	270	282	289	297	307	317	329	338	345	353	362	371	378	386	407	414	435	449	477	495	509	557	573	581
400	204	212	221	230	241	246	256	264	273	282	295	304	314	323	333	347	356	366	375	384	393	402	410	433	441	462	479	508	527	545	593	612	620
500	224	237	246	260	272	277	295	305	318	329	347	358	369	387	398	415	426	436	448	460	474	488	498	521	534	558	585	622	644	673	729	751	765

TIPO 9 BK - LARGHEZZA (DIETRO GUIDA - DIETRO GUIDA)

H	600	700	800	900	1000	1100	1200	1300	1400	1500	1600	1700	1800	1900	2000	2100	2200	2300	2400	2500	2600	2700	2800	2900	3000	3200	3400	3600	3800	4000	4200	4400	4500
200	300	310	320	328	338	343	352	360	370	380	391	400	409	418	428	442	450	458	466	479	486	494	503	519	527	548	564	593	609	627	670	688	695
300	330	342	354	367	380	387	400	411	425	438	455	468	482	493	506	520	535	546	558	569	582	595	605	631	642	670	692	732	754	780	838	862	876
400	340	354	370	383	396	406	422	436	448	463	484	498	512	525	541	558	572	584	600	613	627	641	653	682	695	725	751	794	821	849	911	939	954
500	375	395	413	432	451	462	486	505	523	540	571	587	607	631	655	669	686	705	724	741	767	784	802	834	853	891	934	985	1.020	1.062	1.141	1.176	1.198

ALTRE DIMENSIONI SU RICHIESTA

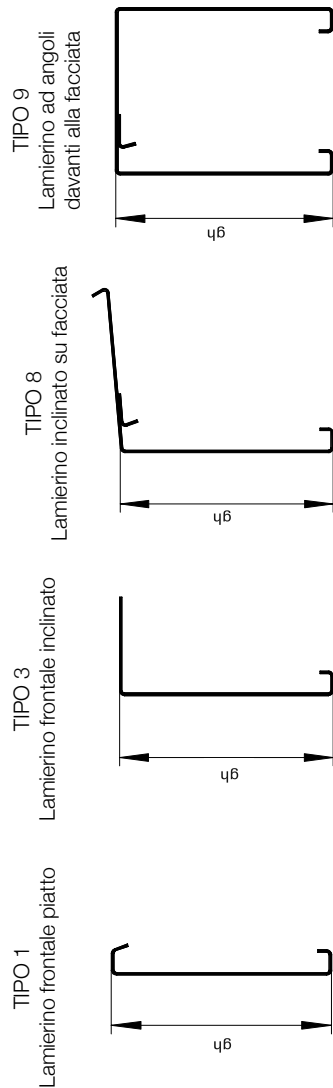

SUPPLEMENTO PER OPZIONI RELATIVE AL MODELLO

Azionamento e comando	Supplemento	
Raccordo angolare	+ €	14,00 pz.
Teste laterali	+ €	35,00 pz.

i Colori

+ Suncover mette a disposizione tutti i colori dell'arcobaleno e non solo: per ottenere una tonalità cromatica individuale impieghiamo il sistema di colori NCS, con ben oltre 1000 tonalità adatte per l'uso esterno. I colori standard qui rappresentati sono disponibili senza supplemento.

Questi colori non costituiscono modelli cromatici vincolanti.

COLORI STANDARD

LISTINO BASE

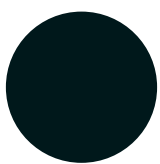

005 Nero Opaco
-
RAL 9005

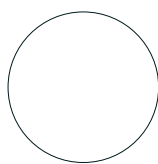

010 Bianco
NCS - S 0502 - B
RAL 9003

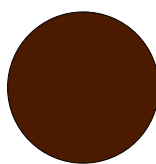

071 Marrone
NCS - S 8010 - Y50R
RAL 8014

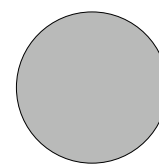

130 Grigio
NCS - S 3000 - N
RAL 7038

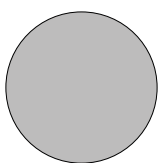

140 Alluminio
-
RAL 9006



276 Grigio Antracite
-
RAL 7016

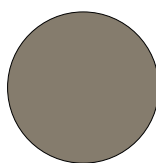

780 Bronzo
IGP 5807E77084S30
-

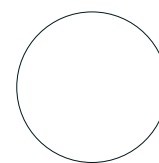

901 Bianco Puro
NCS - S 0502 - Y
RAL 9010

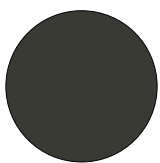

902 Grigio Terra d'ombra
-
RAL 7022

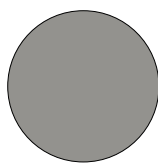

907 Grigio Alluminio
-
RAL 9007

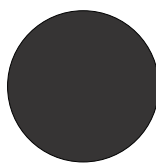

913 Nero Sabbiato
INTERPON YW359F
RAL 2100

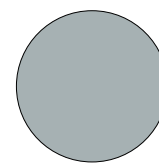

914 Grigio Sabbiato
INTERPON YW359F
RAL 2900

COLORI CATEGORIA 1

LISTINO BASE + 15%

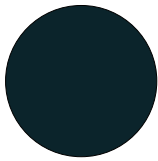

008 Grigio Nerastro
-
RAL 7021

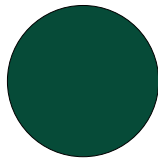

N 220 Verde Muschio
NCS - S 7020 - B90G
RAL 6005

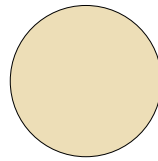

240 Beige Chiaro
NCS - S 2010 - Y30R
-

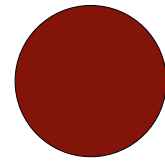

330 Porpora
NCS - S 3560 - R
RAL 3004

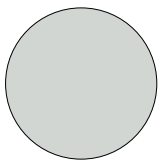

904 Grigio Chiaro
NCS - S 1502 - G
RAL 7035

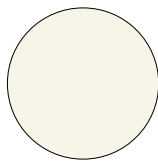

905 Bianco Crema
NCS - S 0903 - Y27R
RAL 9001

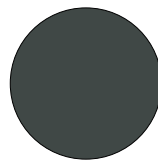

910 Grigio Scuro
NCS - S 7500 - N
RAL 7043

COLORI CATEGORIA 2

CONSEGNA + 15 GIORNI - LISTINO BASE +15%

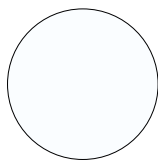

011 Bianco Traffico
-
RAL 9016

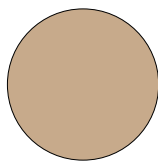

110 Beige
NCS - S 4010 - Y50R
-

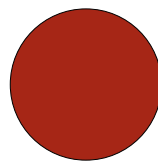

120 Terracotta
NCS - S 3560 - Y80R
RAL 3013

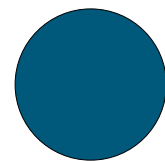

440 Azzurro
NCS - S 5040 - B
RAL 5009

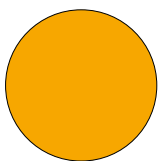

720 Giallo Cromo
NCS - S 1080 - Y20R
RAL 1007

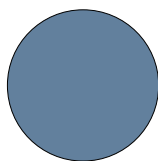

903 Blu Tortora
NCS - S 4030 - R90B
RAL 5014

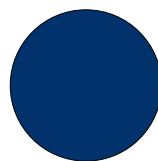

906 Blu Oltremare
NCS - S 4350 - R74B
RAL 5002

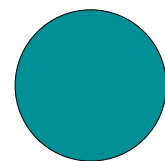

908 Turchese
NCS - S 3040 - B40G
RAL 5018

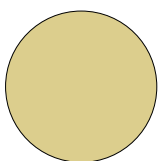

909 Verde Beige
NCS - S 2020 - G90Y
RAL 1000

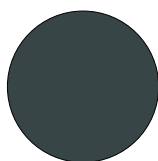

911 Grigio Ferro
-
RAL 7011

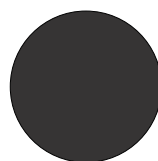

912 Grigio Traffico
NCS - S 7000 - N
RAL 7043

+ ENTRARE NELLA RETE SUNCOVER NON È MAI STATO COSÌ FACILE E VELOCE.

È una piattaforma web e con un semplice Click potrai redigere un preventivo o inserire un ordine e seguire analiticamente lo stato di avanzamento del processo produttivo per ogni singola riga d'ordine. Per maggiori informazioni contatta il tuo referente commerciale in Suncover.

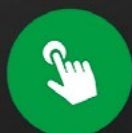

CLICK+







Modulo d'ordine



DOWNLOAD

SCARICA LA VERSIONE ELETTRONICA DAL NOSTRO SITO **suncover.com**
OPPURE SCRIVI A: **sun@suncover.com**

		MODULO GESTIONE FRANGISOLE					
<input type="checkbox"/> RICHIESTA PREVENTIVO			<input checked="" type="checkbox"/> INOLTRO ORDINE				
30/04/21		Vs. rif.		Regione Sociale per FATTURAZIONE			
<u>Agente di zona</u>							
<u>Sconto da applicare</u>		SOLITO RISERVATO		P.IVA:			
				e-mail:			
<u>Modalita' di pagamento</u>				Mobile:			
				Codice UNIVOCO			
		Dati da compilare in fase di conferma per la spedizione merce		Via			
				CAP/comune/prov.			
				Referente al ritiro			
				Recapito Mobile			
				Recapito mail			
MODELLI		FINITURE		TIPOLOGIA GUIDE			
						VR-KR-EC*	
MODELLO FRANGISOLE		Lamelle:		GM 200		<small>*Le guide autoportanti non sono idonee per le guide incassate e non sono disponibili per le guide doppie</small>	
		Guide:					
POSA DEL CASSONETTO		Barra finale:		MV 90			
		Squadrette:					
TIPOLOGIA SQUADRETTE		Clips:		VELETTE (GALLERIE)			
		Portalamelle:		N° Tipo:		Profondità GT2	
Lungh. D2:		Catena:		Colore:			
		Pilastrino 80*20		Larghezza:			
				Altezza GH:			
TIPOLOGIA LAMELLE		GM 200		VR/KR			
AZIONAMENTO E COMANDI							
Tipologia Azionamento		Motore Standard TN (finecorsa preimpostati)					
Richiesta anticipo prese STAK3							
Radiocomandi per motori IO:				Q. tà			
				Q. tà			
				Q. tà			
Stazione Meteo				Q. tà			
Stazione Meteo				Q. tà			
Centralina di controllo				Q. tà			
Per Arganello:		Posizione:		Tipo Asta/manovella			
		Colore:		Lunghezza in mm:			
		Distanza dietro guida - asse arganello					
SUNCOVER ITALIA - VIA XXV APRILE 6 - SAN GIORGIO DI PIANO (BO) - WWW.SUNCOVER.COM							



Condizioni Generali di Vendita

1 - DISPOSIZIONI GENERALI

(a) I termini e le condizioni qui di seguito indicati (le "Condizioni Generali di Vendita") formano parte integrante dei contratti conclusi tra il Venditore e l'Acquirente per la fornitura dei prodotti del Venditore (i "Prodotti").

(b) Le Condizioni Generali di Vendita si applicano a tutte le transazioni concluse tra il Venditore e l'Acquirente senza la necessità che vi sia un espresso richiamo alle stesse o uno specifico accordo in tal senso alla conclusione di ogni singola transazione. Qualsiasi condizione o termine differente trova applicazione soltanto se confermato per iscritto da parte del Venditore.

(c) Il Venditore si riserva il diritto di modificare, integrare o variare le Condizioni Generali di Vendita, allegando tali variazioni alle offerte ovvero a qualsivoglia corrispondenza inviata per iscritto all'Acquirente

2 - OFFERTE ED ORDINI

(a) Le offerte del Venditore non sono da considerarsi vincolanti, in particolare con riferimento alle quantità, ai prezzi e ai termini di consegna.

(b) Gli ordini e/o le modifiche di ordini effettuati verbalmente o telefonicamente devono essere confermati, per iscritto a mezzo fax oppure e-mail, da parte dell'Acquirente. In caso contrario il Venditore non si assume alcuna responsabilità con riguardo a eventuali errori o possibili fraintendimenti.

(c) Le informazioni contenute nei cataloghi o stampati pubblicitari del Venditore, quali caratteristiche tecniche dei prodotti o dei componenti, dimensioni, schemi di montaggio, colori, ecc., hanno valore meramente indicativo, in ragione delle specifiche tecniche e della evoluzione tecnologica dei prodotti aziendali. I dati impegnativi potranno essere forniti di volta in volta e dietro esplicita richiesta. Al fine di migliorare la qualità del prodotto, il Venditore si riserva il diritto di modificare lo stesso senza alcun preavviso e anche dopo l'accettazione dell'ordine.

(d) Gli ordini effettuati dall'Acquirente non s'intendono accettati finché non siano stati confermati per iscritto (email, sistemi intranet o altri sistemi digitali) da parte del Venditore. In caso di variazioni di ordini trasmessi dall'Acquirente per le vie brevi, l'emissione della fattura da parte del Venditore oppure l'esecuzione dell'ordine da parte del Venditore sarà considerata quale conferma.

(e) Il Venditore si riserva la facoltà di accettare modifiche o annullamenti di ordine in funzione dello stato di avanzamento della commessa.

(f) L'Acquirente si impegna a manlevare il venditore da qualsiasi costo che questi abbia sostenuto per l'esecuzione dell'ordine anche nel caso di annullamento e/o variazione dello stesso.

3 - PREZZI E TERMINI DI PAGAMENTO

(a) I prezzi della merce sono quelli del listino in vigore al momento dell'ordine, eccetto deroga scritta. Le offerte e/o gli ordini sono validi con i prezzi indicati per il periodo menzionato, franco stabilimento del Venditore.

(b) I prezzi dei Prodotti non sono comprensivi di IVA, che deve essere corrisposta al momento della consegna o in conformità alle specifiche disposizioni indicate nella fattura.

(c) Il pagamento deve essere effettuato nei termini e con le modalità espresse in fattura. Le rimesse dirette devono essere effettuate a mezzo bonifico bancario, assegno circolare, assegno bancario o contanti nei limiti imposti dalla vigente normativa.

(d) Tasse, imposte, spedizione, assicurazione, installazione, formazione all'utente finale, servizio post-vendita non sono inclusi nei prezzi se non quotate separatamente.

(e) In aggiunta agli altri rimedi consentiti dalla legge applicabile o dalle presenti Condizioni Generali di Vendita, il Venditore si riserva il diritto di applicare interessi di mora sui ritardati pagamenti a decorrere dalla data in cui sia maturato il diritto al pagamento, calcolati al tasso ufficiale di riferimento maggiorato di 8 punti e comunque sempre all'interno dei tassi soglia ex Legge 108/96. In caso di rapporto tra imprese, il Venditore si riserva di applicare gli interessi moratori a norma dell'art. 2 del D. Lgs. n. 231/2002, come sostituito dall'art. 1, comma 1, lettera b), del D. Lgs. n. 192 del 2012, e ss.mm.ii.

Per ritardato pagamento o insoluti, oltre alle spese bancarie, saranno addebitate le spese di gestione insoluto pari a € 10,00.

(f) Nel caso in cui l'Acquirente non effettui il pagamento nei termini e secondo le modalità indicate dal Venditore o nel caso in cui l'attività dell'acquirente sia condotta non in conformità al corso ordinario degli affari, con ciò intendendosi, senza alcuna limitazione, l'emissione di atti di sequestro o di protesti, o quando i pagamenti siano stati ritardati o siano state richieste o promosse procedure concorsuali, il Venditore ha il diritto, a propria discrezione, di sospendere o di cancellare ulteriori consegne e/o di dichiarare qualsiasi pretesa derivante dal rapporto d'affari come immediatamente esigibile. Inoltre il Venditore può in tali casi richiedere anticipi sui pagamenti e/o un deposito in garanzia.

(g) L'Acquirente non ha alcun diritto di effettuare alcuna compensazione, trattenuta o riduzione tranne che nel caso in cui la propria

Condizioni Generali di Vendita

domanda in tal senso sia stata definitivamente e giudizialmente accolta.

4 - TERMINI DI CONSEGNA

(a) Se non diversamente concordato per iscritto, qualsiasi termine di consegna indicato non è vincolante per il Venditore. Salvo diverso accordo tra le parti, il termine di consegna indicativo è quello precisato nella conferma d'ordine. Tuttavia il Venditore si impegna ad eseguire l'ordine ricevuto entro 60 giorni dal termine di consegna indicato in conferma d'ordine.

(b) Il Venditore si riserva il diritto di effettuare ragionevolmente consegne parziali, tranne che non ci siano disposizioni tassative indicate dall'Acquirente in fase di ordine.

(c) Qualsiasi responsabilità per la consegna derivante da forza maggiore o da altri eventi imprevedibili non imputabili al Venditore, ivi inclusi, senza alcuna limitazione, scioperi, serrate, disposizioni della pubblica amministrazione, successivi blocchi delle possibilità di esportazione o importazione, in considerazione della loro durata e della loro portata, liberano il Venditore dall'obbligo di rispettare qualsiasi termine di consegna pattuito.

(d) Il Venditore non è obbligato ad accettare resi dei prodotti, salvo che sia stato espressamente pattuito per iscritto. Qualsiasi costo a tal fine sostenuto è a carico dell'Acquirente.

5 - MODALITÀ DI CONSEGNA

(a) Il Venditore provvederà a recapitare ai clienti i prodotti ordinati mediante vettore di propria fiducia. Modalità di consegna diverse, anche parziali, devono essere comunicate dall'Acquirente al Venditore tassativamente entro e non oltre la trasmissione dell'ordine.

(b) Le spese di spedizione della merce sono a totale carico dell'Acquirente, salvo accordi diversi pattuiti tra le parti nella conferma d'ordine. Tutte le merci si intendono rese franco nostra sede. Le spese di spedizione verranno calcolate come segue: per ordini con imponibile superiore a 3.000,00 Euro: consegna gratuita; per ordini con imponibile inferiore a 3.000,00: contributo forfettario di 150,00 Euro; per ordine da 1 a 3 pezzi: contributo forfettario di 100,00 Euro.

6 - DOVERE DI ISPEZIONE E ACCETTAZIONE DEI PRODOTTI

(a) Al momento della presa in consegna dei Prodotti, l'Acquirente dovrà immediatamente:

(i) verificare le quantità e l'imballaggio dei Prodotti e registrare qualsiasi obiezione nella nota di consegna firmando il DDT o la Fattura "con riserva"

(ii) effettuare un controllo di conformità dei Prodotti rispetto a quanto indicato nella conferma d'ordine e registrare qualsiasi difformità nella nota di consegna.

(b) Nel caso di denuncia di vizi l'Acquirente deve rispettare le procedure e i termini che seguono:

(i) la comunicazione deve essere effettuata entro 8 giorni consecutivi a partire dalla presa in consegna dei Prodotti da parte dell'Acquirente. Nel caso in cui la contestazione sia relativa ad un vizio che, nonostante l'ispezione iniziale, sia rimasto celato, la contestazione deve essere effettuata al più presto entro la fine del giorno lavorativo in cui il vizio sia stato scoperto e, in ogni caso, non più tardi di 2 (due) settimane dalla presa in consegna dei Prodotti;

(ii) la comunicazione dettagliata deve essere inoltrata in forma scritta al Venditore entro i termini sopra indicati. Qualsiasi comunicazione effettuata telefonicamente non viene accettata come valida ed efficace;

(iii) la comunicazione deve riportare gli estremi dell'etichetta applicata al prodotto (laddove presente), specificare la tipologia e l'ammontare dei vizi addotti;

(iv) l'Acquirente acconsente a mettere a disposizione i Prodotti contestati perché vengano ispezionati; tale ispezione verrà effettuata dal Venditore o da un incaricato nominato dal Venditore.

(c) Il materiale che si ritiene difettoso dovrà essere spedito, previo avviso del Venditore, in porto franco, e quello sostituito rimarrà di proprietà del Venditore. La merce resa deve essere imballata con la massima cura, adottando tutte le precauzioni necessarie per evitare danneggiamenti durante il trasporto.

(d) Le merci rese saranno verificate dalla Venditrice per attestarne l'effettiva difformità contestata e la stessa provvederà a sostituire i prodotti difettosi o rimborsarne il prezzo in caso di denuncia fondata, mentre addebiterà all'acquirente tutti i costi sostenuti in caso di denuncia infondata. E' comunque facoltà della Venditrice controllare accuratamente gli articoli resi e, secondo le circostanze ed a suo insindacabile parere, riparati, sostituiti o rimborsati. Per le riparazioni fuori garanzia, invece, la Venditrice dovrà comunicare all'Acquirente il relativo preventivo di spesa, che dovrà essere approvato per iscritto.

(e) Qualsiasi Prodotto per il quale non sia stata sollevata alcuna contestazione conformemente alle procedure e ai termini qui sopra indicati viene considerato approvato e accettato dall'Acquirente.



Condizioni Generali di Vendita

(f) Non è ammesso il c.d. recesso “ad nutum”.

7 - RISARCIMENTO DANNI

Per errori di produzione della merce, difetti della stessa, nonché il suo cattivo funzionamento in relazione alla pattuita destinazione d'uso, di cui, comunque, sarà accertata la responsabilità del Venditore, sarà riconosciuta, solo ed esclusivamente, la riproduzione e la spedizione della stessa merce identica per quantità e qualità (genere e tipo) priva di ogni vizio e perfettamente funzionante. Restano, quindi, esclusi tutti gli eventuali altri costi sostenuti dall'Acquirente come ad esempio: smontaggio, rimontaggio, ore uomo, ore di viaggio, oneri di trasporto, ecc., nonché ogni altra spesa e/o risarcimento diretto o indiretto.

8 - TERMINI DI GARANZIA

(a) Il Venditore garantisce che i prodotti sono esenti da vizi e conformi alle specifiche tecniche dichiarate.

(b) La garanzia si applica solo sui prodotti utilizzati in ambiente e per applicazioni coerenti con le specifiche dichiarate dal Venditore; ogni uso improprio è da ritenersi vietato.

(c) La garanzia non avrà validità se l'inconveniente o anomalia risulterà dipendente da applicazioni non corrette o non adeguate al prodotto, oppure se lo stesso non sarà conforme alla messa in servizio. Inoltre la garanzia non avrà validità per danni causati da mancata manutenzione e/o danni accidentali causati dall'utilizzatore del Prodotto. L'eventuale modifica o sostituzione di parti del prodotto non autorizzata dal Venditore, solleva il costruttore da responsabilità civili e penali, facendo comunque decadere la garanzia. La garanzia non copre le normali parti soggette ad usura.

(d) Salvo diversa pattuizione, i prodotti del Venditore sono coperti da garanzia nei termini di legge a partire dalla data della consegna. La garanzia si intende per sostituzione e/o riparazione gratuita dei pezzi che presentassero difetti di fabbricazione. Non rientrano nella garanzia tutti i danni non riconducibili a diretta colpa del Venditore come, a titolo esemplificativo e non esaustivo: danni da usura da agenti atmosferici e/o da terzi, danni subiti durante il trasporto, danni da cattiva conservazione, danni da manomissione del prodotto, danni da errato montaggio e/o da imperizia d'uso, danni da superamento dei limiti di prestazione, danni derivanti da informazioni errate o incomplete fornite in fase di ordine.

(e) La durata minima della garanzia è quella prevista dalle attuali disposizioni di Legge. Il Venditore si riserva la facoltà di ampliare i termini di garanzia su specifici Prodotti.

Non sono oggetto di garanzia i componenti del prodotto soggetti ad usura (reti, teli).

9 - LIMITAZIONE DELLA RESPONSABILITÀ

(a) Tranne che nei casi di giustificata contestazione sollevati conformemente a quanto previsto nel precedente paragrafo 6), all'Acquirente non è riconosciuto alcun ulteriore diritto o rimedio. In particolare, il Venditore non è responsabile per alcun indennizzo richiesto per violazione o inadempimento contrattuale, per qualsiasi danno diretto o perdita di profitto sopportato dall'Acquirente in conseguenza dell'uso, del mancato uso, o dell'installazione dei Prodotti in altri prodotti, ad eccezione dei casi coperti da garanzia indicati nel paragrafo 7) o in caso di dolo o colpa grave da parte del Venditore.

(b) Il Venditore farà tutto quanto in suo potere per consegnare i Prodotti entro i termini eventualmente concordati, ma in nessun caso potrà essere chiamato a rispondere dei danni direttamente o indirettamente causati dalla ritardata esecuzione di un contratto o dalla ritardata consegna dei Prodotti.

(c) I cataloghi, il materiale tecnico, i listini prezzi o altro materiale promozionale del Venditore costituiscono soltanto un'indicazione della tipologia dei Prodotti e dei prezzi e le indicazioni ivi indicate non sono vincolanti per il Venditore.

10 - RISERVA DI PROPRIETÀ

(a) I Prodotti forniti rimangono di piena proprietà del Venditore fino alla data in cui l'Acquirente non abbia provveduto al pagamento dell'intero prezzo degli stessi e di tutte le somme dovute al Venditore. Fino a tale momento l'Acquirente conserva i prodotti in qualità di possessore fiduciario del Venditore e deve custodire i Prodotti adeguatamente immagazzinati, protetti e assicurati.

11 - PROPRIETÀ INTELLETTUALE DEL VENDITORE

a) L'Acquirente riconosce espressamente che i marchi, nomi di commercio o altri segni distintivi apposti sulla merce sono di esclusiva proprietà del Venditore e non possono essere alterati, modificati, rimossi o cancellati in qualsiasi modo. L'Acquirente ha il limitato diritto

Condizioni Generali di Vendita

di uso dei marchi, nomi di commercio o altri segni distintivi, così come di ogni altro diritto di privativa industriale o know-how produttivo e commerciale incorporato nella merce e che rimane di proprietà esclusiva del Venditore, al solo e limitato fine di rivendere la merce al pubblico. Ogni diverso utilizzo della proprietà intellettuale del Venditore da parte dell'Acquirente, se non espressamente concesso per iscritto, si intenderà violazione da parte dell'Acquirente dei predetti diritti esclusivi del Venditore, anche sotto il profilo della responsabilità contrattuale e, come tale, sarà propriamente perseguito.

b) I documenti, disegni, dati ed informazioni (sia in forma cartacea, sia su supporto elettronico) che dovessero venire consegnati all'Acquirente, rimangono di esclusiva proprietà di Venditore e costituiscono supporto per una migliore rappresentazione dei Prodotti e sono indicativi delle prestazioni dei Prodotti stessi. Il Venditore si riserva di apportare modifiche parziali o totali ai Prodotti senza preavviso declinando ogni responsabilità su eventuali dati inesatti. L'Acquirente si impegna a non riprodurli, a non divulgarli a terzi e ad assumere altresì le opportune cautele nei confronti del proprio personale al fine di garantirne la tutela.

12 - TRATTAMENTO DEI DATI PERSONALI

(a) Ai sensi degli artt. 13 e 14 del regolamento UE 2016/679 e del Decreto Legislativo 196/2003 e ss.mm.ii. i dati personali sono raccolti per finalità connesse alla gestione degli ordinari rapporti commerciali, alla tenuta della contabilità clienti/fornitori, per finalità esclusivamente interne di statistica, ricerca di mercato e per comunicazioni di carattere commerciale; il trattamento dei dati personali avviene mediante strumenti manuali, informatici e telematici con logiche strettamente correlate alle finalità e, comunque, in modo da garantire la sicurezza e la riservatezza dei dati stessi in conformità alle norme vigenti; i dati personali saranno conservati finché saranno necessari per il conseguimento delle finalità per cui sono stati raccolti;

I dati personali saranno comunicati per l'espletamento delle attività commerciali, amministrative e contabili all'interno della Società e ai soggetti che svolgono specifici incarichi connessi all'adempimento di obblighi amministrativi, contabili e gestionali legati all'ordinario espletamento della nostra attività economica. La titolarità del trattamento dei dati oggetto della presente informativa compete alla Società. La parte interessata, inoltre, ha diritto di accedere, rettificare, cancellare, limitare il trattamento dei suoi dati oppure opporsi all'utilizzo degli stessi. Il conferimento dei dati personali relativi al trattamento in parola è obbligatorio nella misura necessaria e limitatamente al raggiungimento delle finalità di vendita di beni e servizi richiesti e conseguenti attività amministrative, contabili e fiscali mentre è facoltativo per le finalità di invio di promozioni commerciali.

(b) Per una versione completa dell'Informativa si rimanda alla Privacy Policy reperibile alla pagina <https://suncover.com/privacy-policy/> del sito internet.

13 - CONTROVERSIE

Per qualsiasi controversia derivante dall'interpretazione o dalla esecuzione delle prima indicate clausole, le parti convengono reciprocamente di adire selettivamente ed esclusivamente il Foro di Taranto anche in caso di connessione.

14 - DISPOSIZIONI FINALI

(a) Ogni singola clausola deve intendersi accettata e confermata dall'Acquirente, anche ai sensi degli artt. 1341 e 1342 c.c., con l'adesione della apposita dichiarazione, in forma cartacea e/o informatica, contenuta nel modulo di richiesta fornitura di Prodotti, che espressamente richiama le presenti condizioni generali di vendita.

(b) I rapporti fra le parti sono regolati esclusivamente dalla proposta/offerta e dalle presenti Condizioni, che annullano ogni altra

intesa scritta o verbale precedentemente intercorsa. La tolleranza anche prolungata e/o reiterata da parte del Venditore di violazioni compiute dal Cliente non implica acquiescenza né limitazioni di validità ed efficacia delle clausole violate e di tutte le altre contenute nell'accordo. Ogni modifica delle condizioni e dei termini della presente proposta richiede - appena di nullità - la forma scritta.

Si accettano espressamente le seguenti clausole sopra descritte previa adeguata lettura e comprensione

n°: 1 - 2 - 3 - 4 - 5 - 6 - 7 - 8 - 9 - 10 - 11 - 13 - 14

pec: amministrazione@pec.penta-trade.com

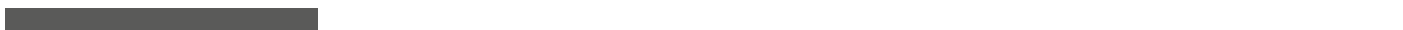

Frangisole

Schenker
Storen

 **SUNCOVER**®

Via XXV Aprile 1945, n°6 – 40016 – San Giorgio di Piano (BO)

Tel. +39 051 665 0069

sun@suncover.com - suncover.com

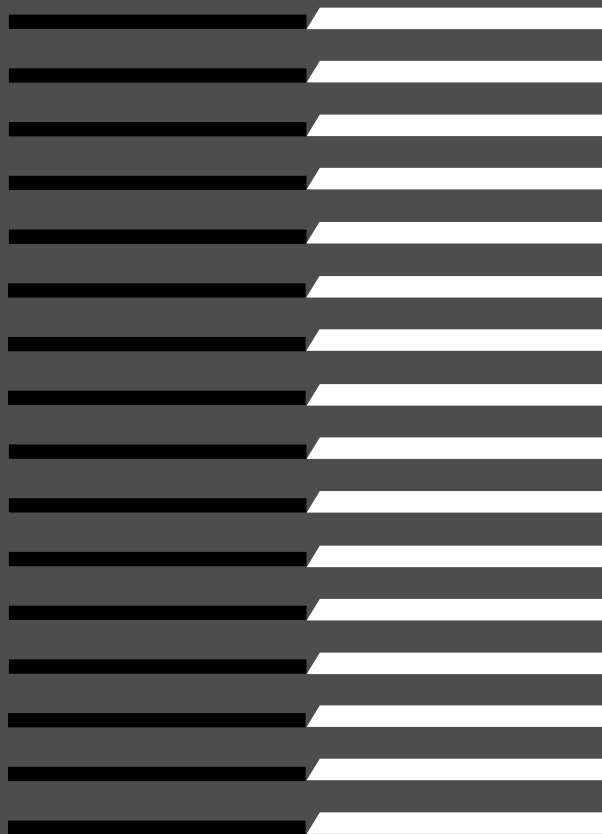

Schenker
Storen



Via XXV Aprile 1945, n°6 – 40016 – San Giorgio di Piano (BO)

Tel. +39 051 665 0069

sun@suncover.com - suncover.com