

Zanzariere



Zanzariere



Per ogni esigenza una soluzione



Made in Italy since 1969



Suncover

DA OLTRE 50 ANNI RISPONDE
ALLE ESIGENZE DI PROTEZIONE DAGLI INSETTI
PER OGNI AMBIENTE, SEMPRE AL FIANCO
DI PROFESSIONISTI DEL COMFORT ABITATIVO.





Zanzariere Avvolgenti

	pag.	
CLASSIC 4000	6	
KETTY	10	
JOLLY	24	
LIBERA	28	
MAXMA	32	
CUBO-FLAT 80 - 100 - 130	36	



Zanzariere Plissettate

	pag.	
PLISSÈ	44	
0.22	48	



Pannelli Rigidi

TRIS	55	
------	----	---



Zanzariere Awvolgenti







Classic 4000



Classic 4000 è una zanzariera a molla disponibile con cassonetto da mm 45 - 56 - 64. Il telo è trattenuto lateralmente da bottoni antivento che scorrono nelle guide laterali telescopiche. Il comando a molla con sistema frenante è fornito di serie. Disponibile anche in versione catena o motore.

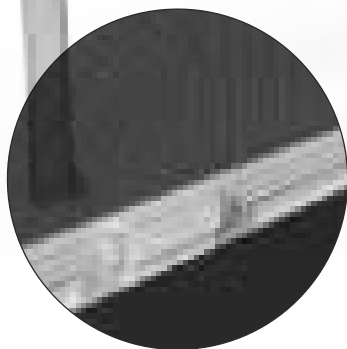
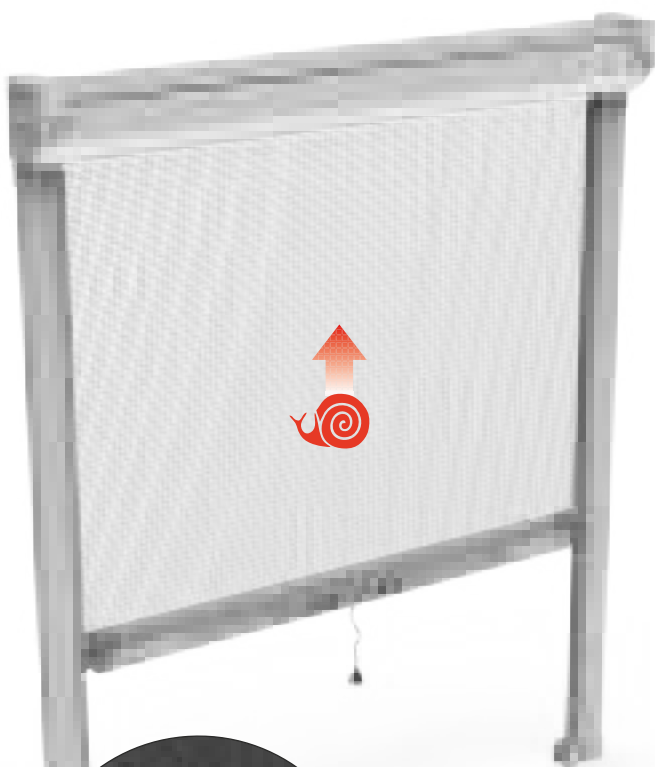

**One
Touch**

APERTURA FACILITATA

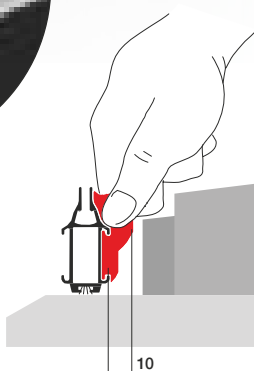

Misura luce (specificare): la zanzariera verrà fornita 3mm in meno sul lato cassonetto.

VERSIONI



MOLLA



CATENA



MOTORE

Classic 4000

INGOMBRI CASSONETTI

SEZIONI

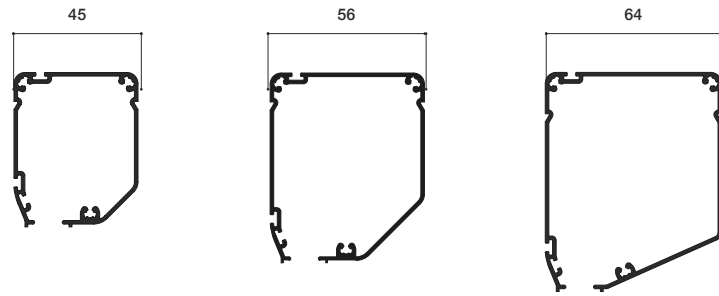

AZIONAMENTI

MOLLA

MOLLA
CATENELLA

MOLLA
CATENELLA
MOTORE

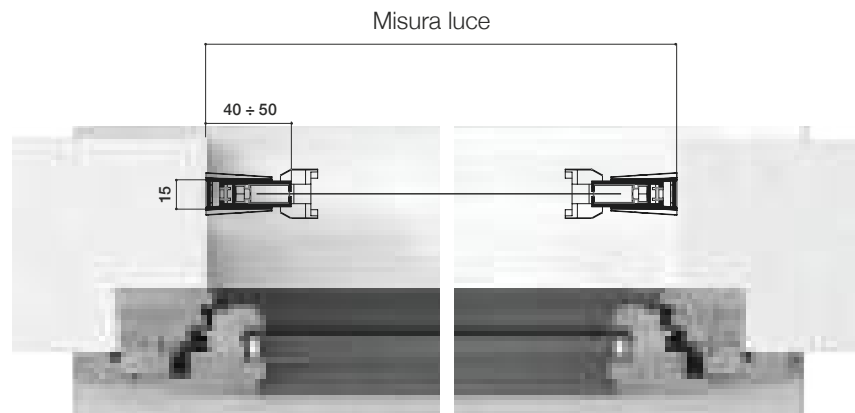
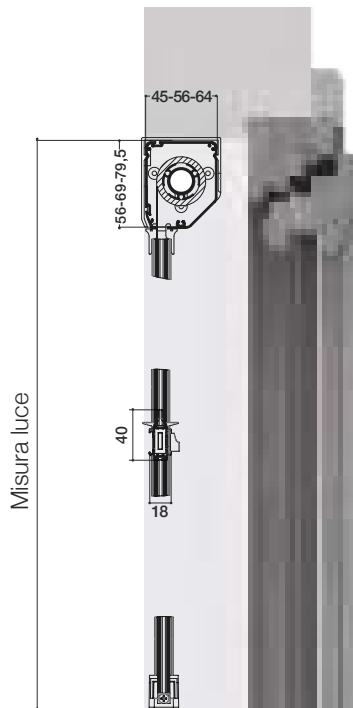

COLORI ALLUMINIO

STANDARD - di serie



201 - SEMILUCIDO
BIANCO RAL 9010



200 - SEMILUCIDO
AVORIO RAL 1013



203 - SEMILUCIDO
MARRONE RAL 8017



231 - TESTA
DI MORO CHIARO



230 - TESTA
DI MORO SCURO



248 - SEMILUCIDO
GRIGIO RAL 7016



227 - SEMILUCIDO
GRIGIO METALLIZZATO
RAL 9006



211 - SEMILUCIDO
VERDE RAL 6005



229 - SEMILUCIDO
BRONZO VERNICIATO



001 - SEMILUCIDO
ARGENTO OX

RUVIDO - fuori serie senza suppl.



235
BIANCO RAL 9010



236
AVORIO RAL 1013



250
MARRONE RAL 8019



252
CORTEN RUVIDO



249
GRIGIO RAL 7016



251
NERO RAL 9005

MARMO - fuori serie + 10%



222
VERDE MARMO



224
MARRONE MARMO



223
GRIGIO MARMO

ACCESSORI - PLASTICHE



BIANCO
ALLUMINIO 201 - 235



NERO
PER TUTTI ALTRI COLORI

RAL A SCELTA



Quantità minima 3 pezzi.
Richiedere preventivo. Verificare sempre tempi di consegna.



FATTIBILITÀ E DIMENSIONI CASSONETTI

		LARGHEZZA						
		600	1000	1200	1400	1600	1800	2000
ALTEZZA	1000							
	1200							
	1400							
	1600							
	1800							
	2000							

AZIONAMENTO MOLLA

		LARGHEZZA								
		600	800	1000	1200	1400	1600	1800	2000	2200
ALTEZZA	1000									
	1200									
	1400									
	1600									
	1800									
	2000									
	2200									
	2400									

AZIONAMENTO A CATENELLA

- CASSONETTO 45
- CASSONETTO 56
- CASSONETTO 64

		LARGHEZZA								
		600	800	1000	1200	1400	1600	1800	2000	2200
ALTEZZA	1000									
	1200									
	1400									
	1600									
	1800									
	2000									
	2200									
	2400									
	2600									
2800										

AZIONAMENTO A MOTORE

LISTINO IVA ESCLUSA

CLASSIC 45 MOLLA	Minimo di Fatturazione 1,50 MQ	€	88,00	mq
CLASSIC 56 MOLLA	Minimo di Fatturazione 1,50 MQ	€	90,00	mq
CLASSIC 56 CATENA	Minimo di Fatturazione 1,50 MQ	€	98,00	mq
CLASSIC 64 MOLLA	Minimo di Fatturazione 2,00 MQ	€	98,00	mq
CLASSIC 64 CATENA	Minimo di Fatturazione 2,00 MQ	€	108,00	mq
CLASSIC 64 MOTORE	Minimo di Fatturazione 2,00 MQ + optional motore	€	98,00	mq

OPTIONAL CLASSIC 64

		COMANDI	Maggiorazioni	€
		Motore 230V Finecorsa Meccanico	160,00	cad.
		Motore 230V Radio (Telecomandi esclusi)	281,00	cad.
		Telecomando portatile 1 canale	63,00	cad.
		Telecomando portatile 4+1 canali	77,00	cad.



Ketty 50 MOLLA DA INCASSO



Ketty 50 è una zanzariera avvolgibile da incasso per porte e finestre, con movimento a molla. L'ingombro del cassonetto è di 50 mm.

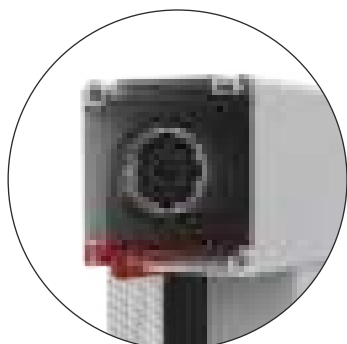

Ketty 50 PLUS CASSONETTO ANTICIMICE

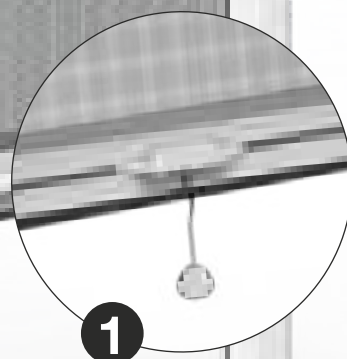
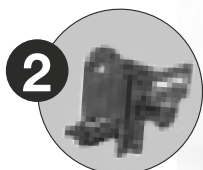

Misura finita: la zanzariera verrà fornita con le stesse misure ordinate (max ingombro).
Misura luce (specificare): la zanzariera verrà fornita e addebitata con misure maggiorate, larghezza + (39x2), altezza + 52 mm.

OPTIONAL

1 CHIUSURA CON CRICCHETTO

2 AGGANCIAMENTO MAGNETICO

Ketty 50

DETTAGLI TECNICI

SEZIONI

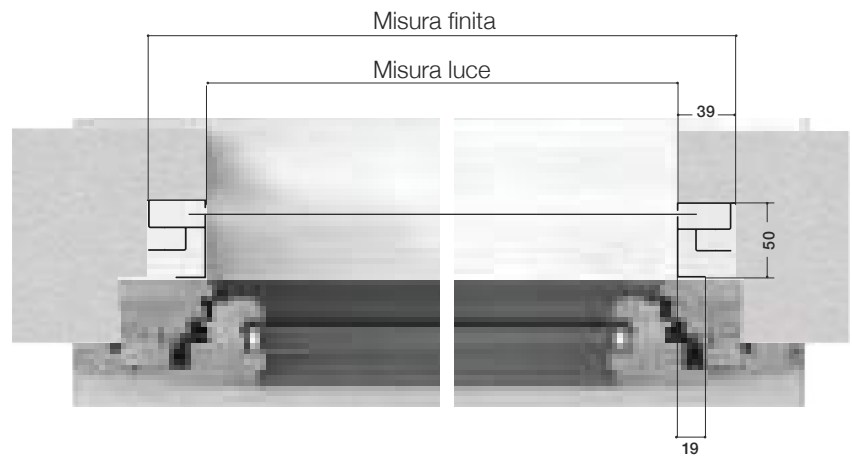
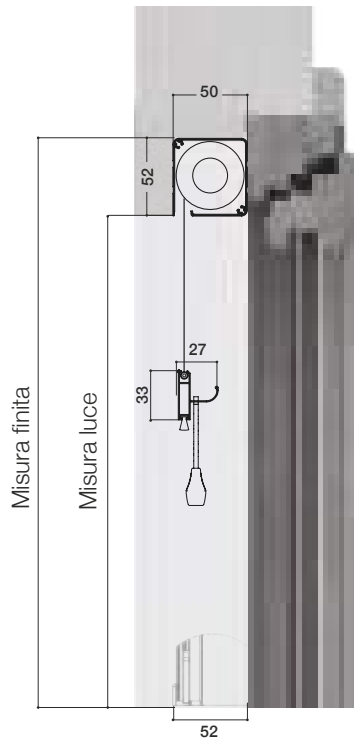

MISURE CONSIGLIATE

UN'ANTA	L MIN-MAX		H MIN-MAX	
		450	2000	-

COLORI ALLUMINIO

STANDARD - di serie



RUVIDO | OPACO
SEMILUCIDO
BIANCO RAL 9010



OPACO
BIANCO CREMA
RAL 9001



RUVIDO
AVORIO RAL 1013



RUVIDO
MARRONE RAL 8017



TESTA DI MORO
CHIARO



RUVIDO
GRIGIO RAL 7001



OPACO
NERO RAL 9005



RUVIDO
VERDE RAL 6009



BRONZO
VERNICIATO



ARGENTO OX

MARMO + 10%



GRIGIO MARMO

LEGNO + 30%



RENOLIT CHIARO

ACCESSORI - PLASTICHE



ALTRI COLORI ALLUMINIO
NERO

RAL A SCELTA



Quantità minima 3 pezzi.
Richiedere preventivo. Verificare sempre tempi di consegna.









LISTINO IVA ESCLUSA

LINEA AVVOLGENTE

KETTY 50 A MOLLA	Minimo di Fatturazione 1 ANTA: 1,50 MQ	€	80,00	mq
KETTY 50 A MOLLA PLUS ANTICIMICE	Minimo di Fatturazione 1 ANTA: 1,50 MQ	€	89,00	mq

OPTIONAL +

		Maggiorazioni	€
	Freno per molla "adagio"	+ 24,00	pz.
	Aggancio magnetico (h max 2000 mm)	+ 15%	
	Maniglia con cricchetto	+ 15%	
	Staffa di fissaggio in nylon Modello 1	0,72	pz.
	Staffa di fissaggio laterale telaio Modello 2	1,00	pz.
	Staffa di fissaggio L Modello 3	0,91	pz.
	Staffa di fissaggio T Modello 4	0,85	pz.

DETTAGLI TECNICI

MOD 1 - STAFFA DI FISSAGGIO UNIVERSALE



MODELLO 1

STAFFA IN NYLON PER FISSAGGIO SIA FRONTALE TELAIO INFISSO O LATERALE SOTTO INCASSO.

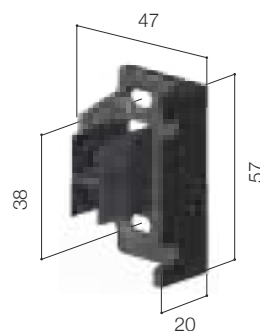

MOD 2 - STAFFA DI FISSAGGIO LATERALE TELAIO

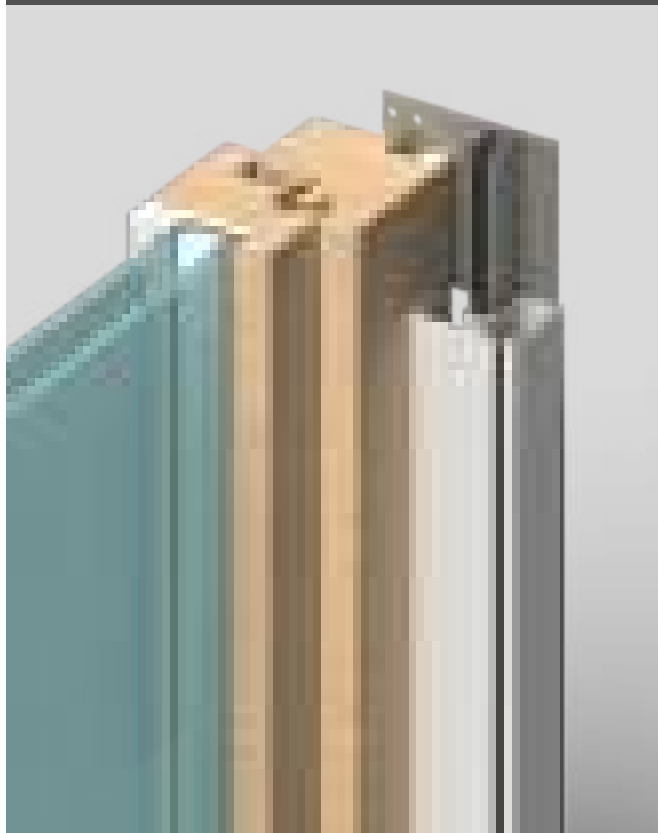

MODELLO 2

STAFFA IN ALLUMINIO PER FISSAGGIO LATERALE ALL'INFISSO.

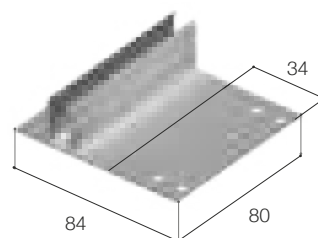



MOD 3 - STAFFA L IN ALLUMINIO

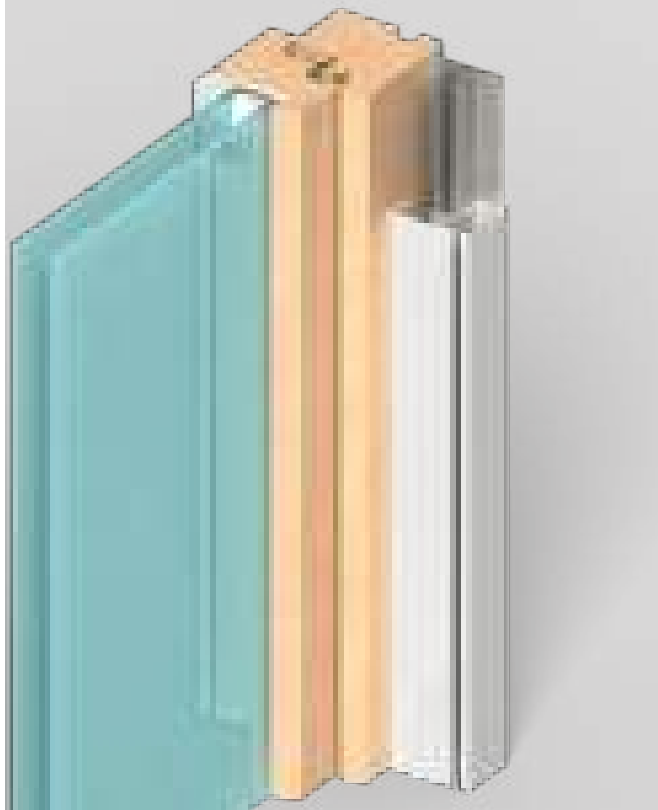

MODELLO 3

STAFFA IN ALLUMINIO L PER FISSAGGIO FRONTALE TELAIO INFISSO.

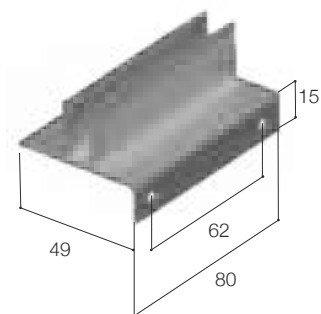

MOD 4 - STAFFA T IN ALLUMINIO



MODELLO 4

STAFFA IN ALLUMINIO T PER FISSAGGIO LATERALE AL SOTTO INCASSO

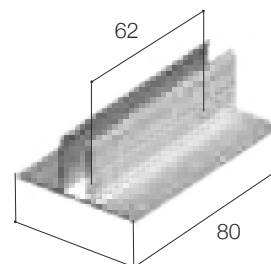



Ketty CATENELLA DA INCASSO



Ketty catenella è una zanzariera avvolgibile verticale da incasso per porte e finestre, con azionamento a catena. L'ingombro del cassonetto è di 50 mm.



Ketty 50 PLUS CASSONETTO ANTICIMICE

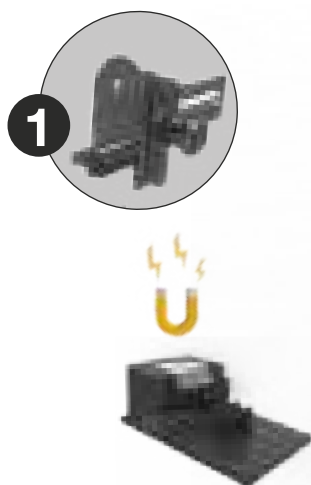

Misura finita: la zanzariera verrà fornita con le stesse misure ordinate (max ingombro).
Misura luce (specificare): la zanzariera verrà fornita e addebitata con misure maggiorate, larghezza + (39x2), altezza + 52 mm.

OPTIONAL

1 CHIUSURA MAGNETICA

DETTAGLI TECNICI

SEZIONI

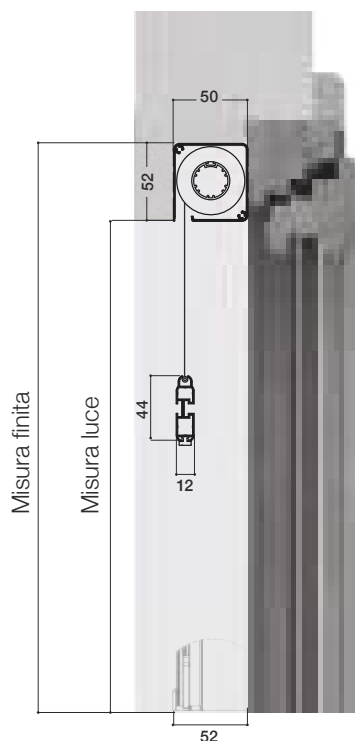

GUIDE STANDARD

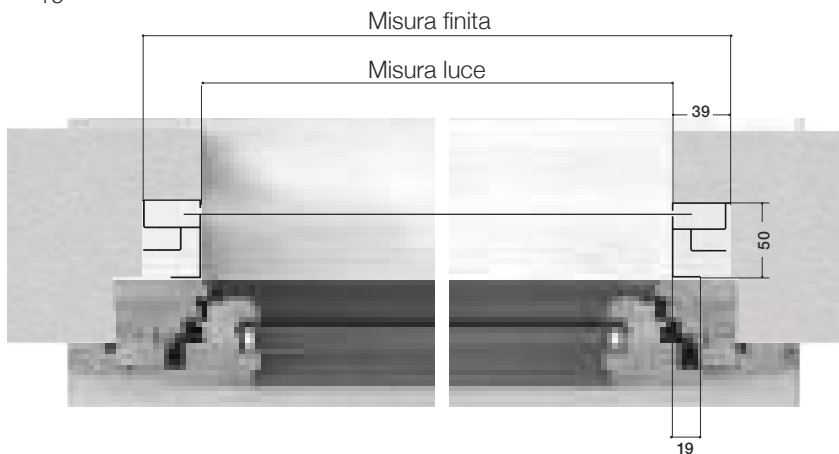
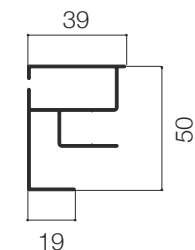

MISURE CONSIGLIATE

UN'ANTA	L MIN-MAX		H MIN-MAX	
		250*	2000	-

* Versione con aggancio magnetico larghezza minima 530 mm.

COLORI ALLUMINIO

STANDARD - di serie



RUVIDO | OPACO
SEMILUCIDO
BIANCO RAL 9010



OPACO
BIANCO CREMA
RAL 9001



RUVIDO
AVORIO RAL 1013



RUVIDO
MARRONE RAL 8017



TESTA DI MORO
CHIARO



RUVIDO
GRIGIO RAL 7001



OPACO
NERO RAL 9005



RUVIDO
VERDE RAL 6009



BRONZO
VERNICIATO



ARGENTO OX

MARMO + 10%



GRIGIO MARMO

LEGNO + 30%



RENOLIT CHIARO

ACCESSORI - PLASTICHE

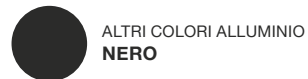

ALTRI COLORI ALLUMINIO
NERO

RAL A SCELTA



Quantità minima 3 pezzi.
Richiedere preventivo. Verificare sempre tempi di consegna.









LISTINO IVA ESCLUSA

LINEA AVVOLGENTE

KETTY 50 CATENELLA	Minimo di Fatturazione 1 ANTA: 1,80 MQ	€	91,00	mq
KETTY 50 CATENELLA PLUS ANTICIMICE	Minimo di Fatturazione 1 ANTA: 1,80 MQ	€	100,00	mq

OPTIONAL +

		Maggiorazioni	€
	Sistema di blocco catena	+ 6,00	pz.
	Aggancio magnetico (h max 2000 mm)	+ 15%	
	Staffa di fissaggio in nylon Modello 1	€ 0,72	pz.
	Staffa di fissaggio laterale telaio Modello 2	1,00	pz.
	Staffa di fissaggio L Modello 3	0,91	pz.
	Staffa di fissaggio T Modello 4	0,85	pz.



Ketty Laterale



Ketty laterale è una zanzariera ad avvolgimento orizzontale da incasso per porte. La chiusura magnetica agevola l'apertura sia dall'interno che dall'esterno. La guida inferiore è alta 15 mm puo' essere calpestabile e asportata. L'ingombro del cassonetto è di 50 mm.



Misura finita: la zanzariera verrà fornita con le stesse misure ordinate (max ingombro).
Misura luce (specificare): la zanzariera verrà fornita e addebitata con misure maggiorate:
VERSIONE 1 ANTA: larghezza + 87, altezza + 39 mm.
VERSIONE 2 ANTE: larghezza + (52x2), altezza + 39 mm.

OPTIONAL

1 CATENACCIO A MOLLA VERSIONE 2 ANTE

Ketty laterale

DETTAGLI TECNICI

SEZIONI

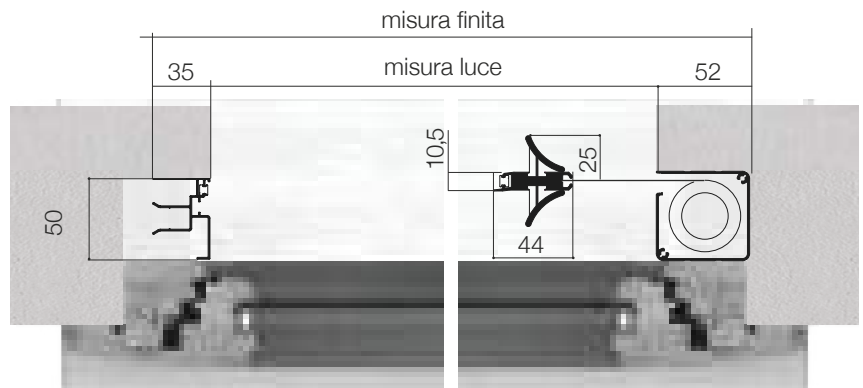
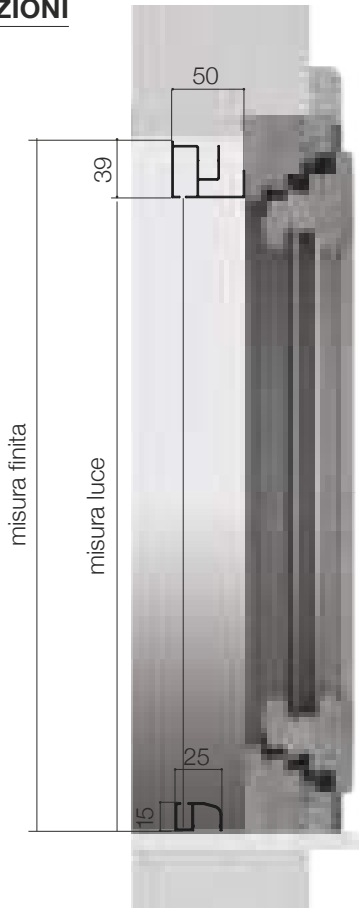

MISURE CONSIGLIATE

	L		H	
	MIN	MAX	MIN	MAX
UN'ANTA	-	1400	1500	2800
DUE ANTE	-	2800	1500	2800

COLORI ALLUMINIO

STANDARD - di serie



RUVIDO | OPACO
SEMILUCIDO
BIANCO RAL 9010



OPACO
BIANCO CREMA
RAL 9001



RUVIDO
AVORIO RAL 1013



RUVIDO
MARRONE RAL 8017



TESTA DI MORO
CHIARO



RUVIDO
GRIGIO RAL 7001



OPACO
NERO RAL 9005



RUVIDO
VERDE RAL 6009



BRONZO
VERNICIATO



ARGENTO OX

MARMO + 10%



GRIGIO MARMO

LEGNO + 30%



RENOLIT CHIARO

ACCESSORI - PLASTICHE



NERO



BIANCO



AVORIO



BRONZO

RAL A SCELTA



Quantità minima 3 pezzi.
Richiedere preventivo. Verificare sempre tempi di consegna.



DETTAGLI TECNICI

GUIDE STANDARD

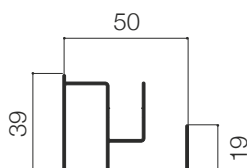

GUIDA 03 SU RICHIESTA

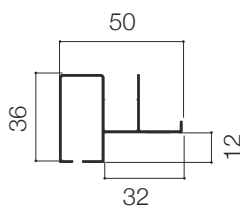

LISTINO IVA ESCLUSA





LINEA AVVOLGENTE

KETTY LATERLE Minimo di Fatturazione 1 ANTA: 2,00 MQ - 2 ANTE: 4,00 MQ

€ **102,00**

mq

OPTIONAL +

		Maggiorazioni	€
	Freno per molla "adagio"	+ 24,00	pz.
	Catenaccio a molla	+ 5%	
	Staffa di fissaggio in nylon Modello 1	0,72	pz.
	Staffa di fissaggio L Modello 3	0,91	pz.
	Staffa di fissaggio T Modello 4	0,85	pz.



Jolly



Jolly è un'elegante zanzariera ad avvolgimento laterale, ideale per porte-finestre.

La presa ergonomica lungo tutto il profilo della barra maniglia, rende comodo e facile l'azionamento sia dall'interno che dall'esterno del vano.

L'apertura e chiusura dell'anta, pur essendo dotata di molla, risulta controllata, senza causare avvolgimenti improvvisi e veloci. Questa caratteristica, unita all'assenza di barriere al pavimento e da una guida a terra molto bassa da 5mm, rende il prodotto ideale per i vani di frequente passaggio.

Il fissaggio è rapido grazie alle clip a baionetta.

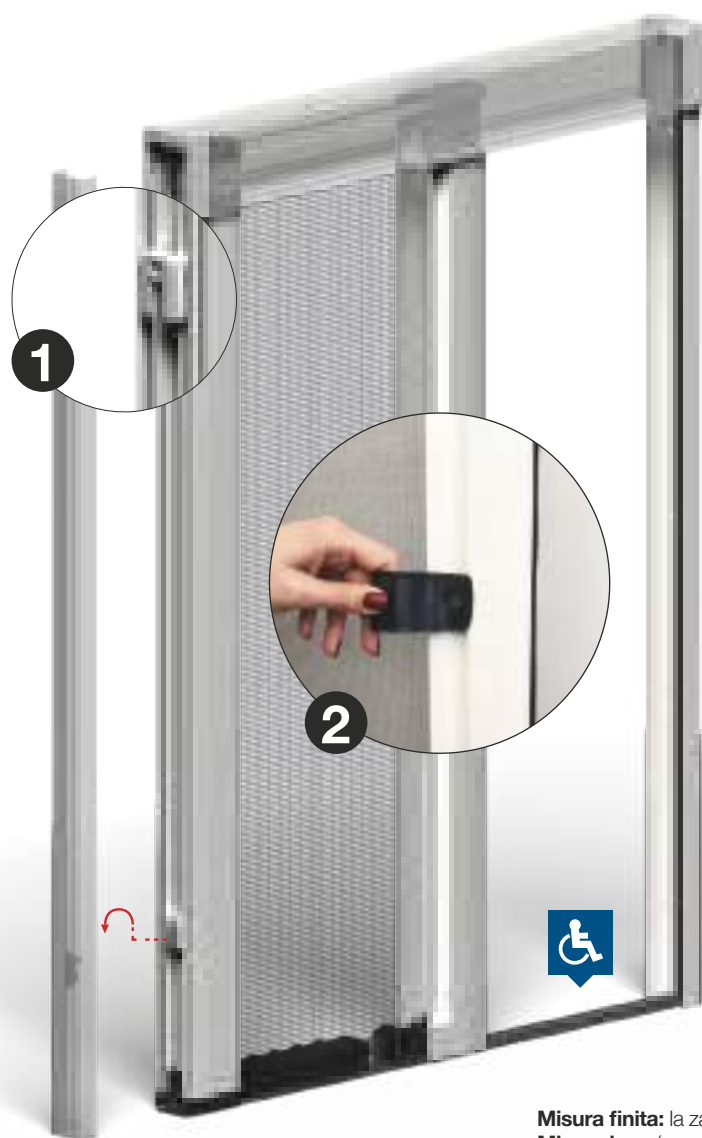

ZANZARIERA
AD AVVOLGIMENTO LATERALE
IDEALE PER PORTE E FINESTRE

Misura finita: la zanzariera verrà fornita con le stesse misure ordinate (max ingombro).
Misura luce (specificare): la zanzariera verrà fornita 3 mm in meno sul lato cassonetto.

OPTIONAL

1 REGISTRO SUPERIORE

2 MANIGLIA A SBALZO

DETTAGLI TECNICI

SEZIONI

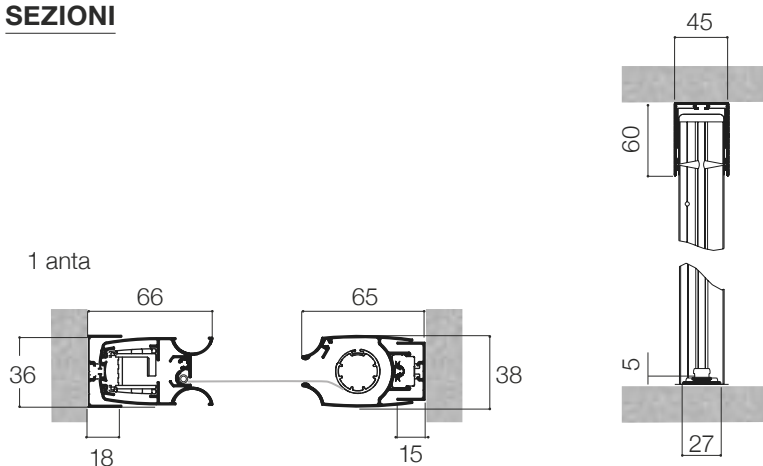

MISURE CONSIGLIATE

	L		H	
	MIN	MAX	MIN	MAX
UN'ANTA	-	1600	1400	2800
DUE ANTE	-	3200	1400	2800

BLOCCO TELO CON ARPIONE

Gli arpioni rotanti all'interno della catena evitano la fuoriuscita del telo.

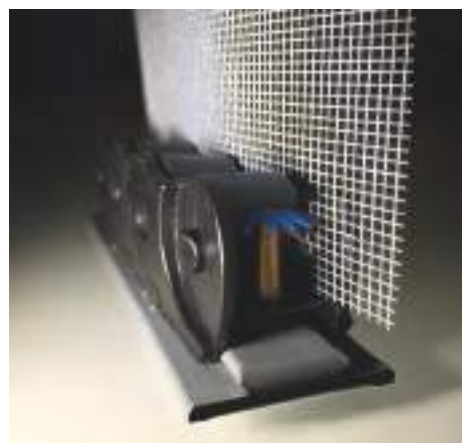

COLORI ALLUMINIO

STANDARD - di serie



LEGNO + 30%



ACCESSORI - PLASTICHE



RAL A SCELTA

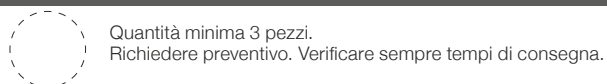



DETTAGLI TECNICI



ATTENZIONE RETE NON ALLINEATA

JOLLY A 2 ANTE

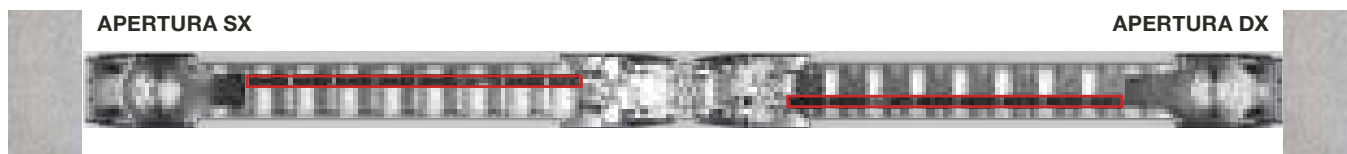

**JOLLY CON DUE FINESTRE VICINE
CON APERTURE OPPOSITE**

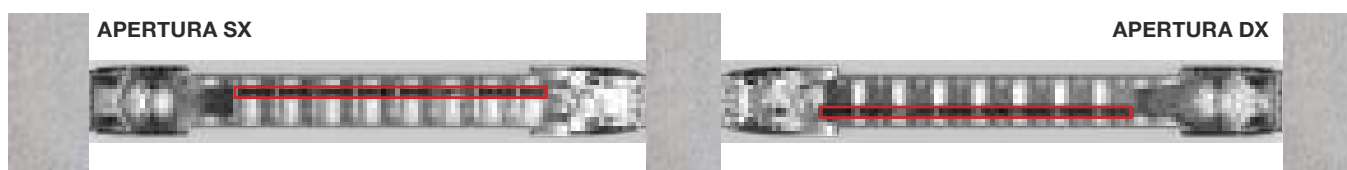

LISTINO IVA ESCLUSA

LINEA AVVOLGENTE				
JOLLY 1 ANTA	Minimo di Fatturazione 2,00 MQ	€	157,00	mq
JOLLY 2 ANTE	Minimo di Fatturazione 4,00 MQ	€	157,00	mq

OPTIONAL +

		Maggiorazioni	€
	Maniglia a sbalzo	9,00	pz.



Libera



Libera è un'elegante zanzariera ad avvolgimento laterale, ideale per porte-finestre; la presa ergonomica lungo tutto il profilo della barra maniglia, rende comodo e facile l'azionamento sia dall'interno che dall'esterno. L'apertura e chiusura dell'anta, pur essendo dotata di molla, risulta molto controllata, senza causare avvolgimenti improvvisi e veloci. Questa caratteristica, unita all'assenza di barriere, rende il prodotto ideale per i vani di frequente passaggio.



INSTALLAZIONI

SENZA GUIDA A TERRA



CON GUIDA A TERRA



Misura finita: la zanzariera verrà fornita con le stesse misure ordinate (max ingombro).

Misura luce (specificare): la zanzariera verrà fornita 3 mm in meno sulla base.

MISURE CONSIGLIATE

	L		H	
	MIN	MAX	MIN	MAX
UN'ANTA	-	2000	1400	2800
DUE ANTE	-	4000	1400	2800

N.B. LA MISURA H DELL'ALTEZZA DEVE ESSERE SEMPRE MAGGIORE DI L + 150MM.



Gli arpioni rotanti all'interno della catena evitano la fuoriuscita del telo.

GUIDA A TERRA IN ALLUMINIO

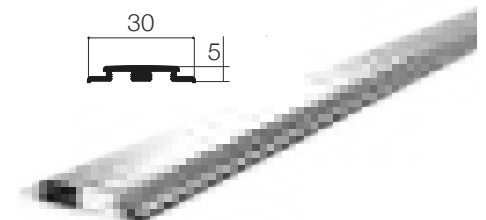

CINGOLI PER TENUTA TELO

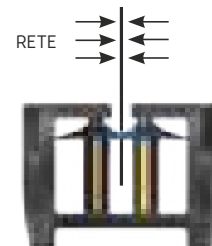

COLORI ALLUMINIO

STANDARD - di serie



LEGNO + 30%



ACCESSORI - PLASTICHE



RAL A SCELTA



Quantità minima 3 pezzi.
Richiedere preventivo. Verificare sempre tempi di consegna.



DETTAGLI TECNICI

SEZIONI

1 anta

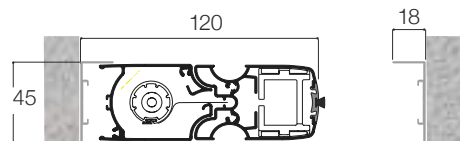

2 ante

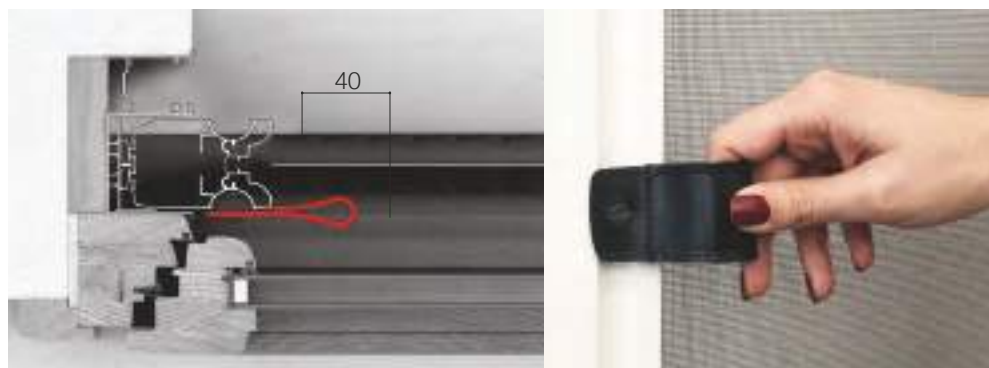
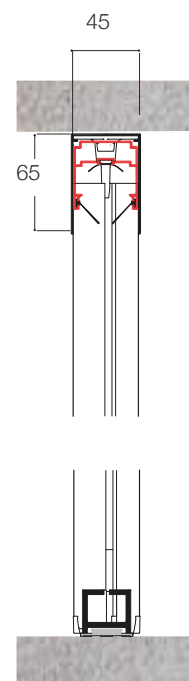
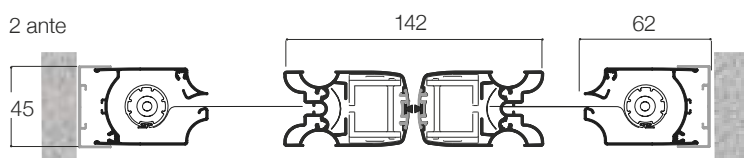

LISTINO IVA ESCLUSA

LINEA AVVOLGENTE

LIBERA UN'ANTA	Minimo di Fatturazione 2,00 MQ	€	170,00	mq
LIBERA DUE ANTE	Minimo di Fatturazione 4,00 MQ	€	170,00	mq

OPTIONAL +

		Maggiorazioni	€
	Maniglia a sbalzo	9,00	pz.



Maxma



Maxma è una zanzariera laterale per vani di grandi dimensioni per larghezze fino a 4 metri. Il meccanismo integrato nella maniglia permette agevolmente di posizionare lo scorrevole all'apertura desiderata, pertanto anche in un'anta di 4 metri sarà possibile aprire solo il varco necessario. L'uso del sistema ZIP sui lati inferiore e superiore del telo assicurano massima tenuta al vento. La possibilità di realizzarla a due ante anche disposte a 90° fra loro la rendono particolarmente indicata per verande o strutture angolari.

Maxma Zanzariera Zip PER VANI DI GRANDI DIMENSIONI

Misura finita: la zanzariera verrà fornita con le stesse misure ordinate (max ingombro).

Misura luce (specificare): la zanzariera verrà fornita 3 mm in meno sul lato cassonetto.

ZIP ANTIVENTO

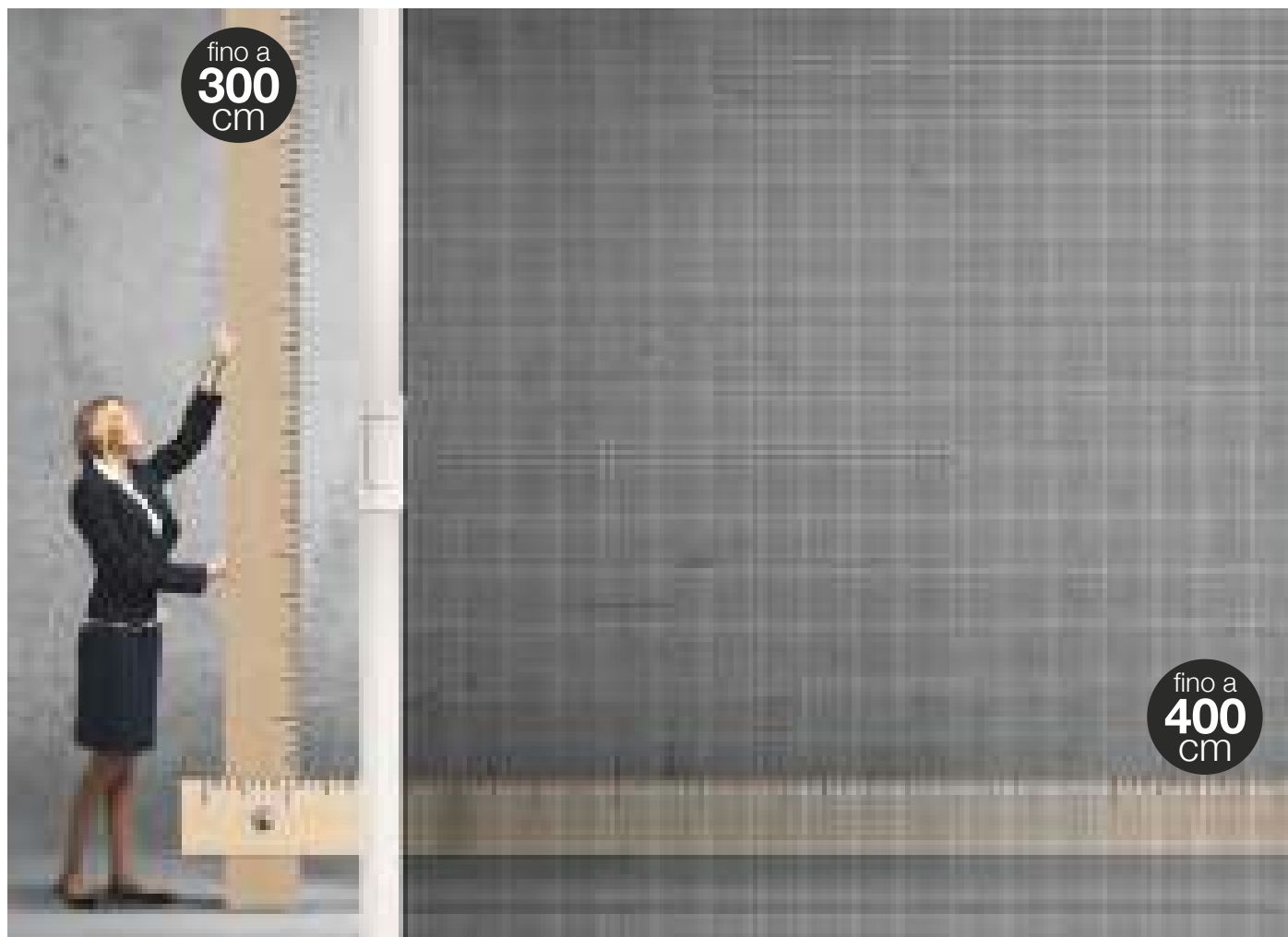

Maxma

MANIGLIA STOP & GO

La maniglia è dotata di un sistema che consente l'apertura anche parziale della zanzariera, che potrà essere posizionata nel punto desiderato.

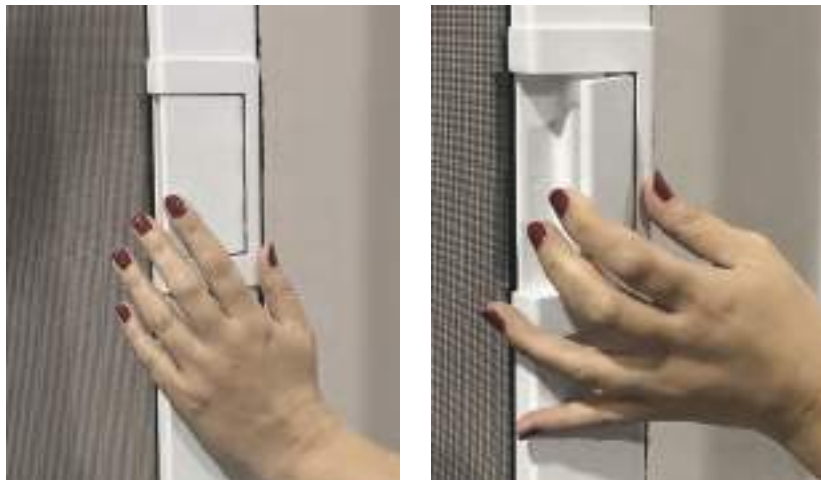

RETE DI SERIE

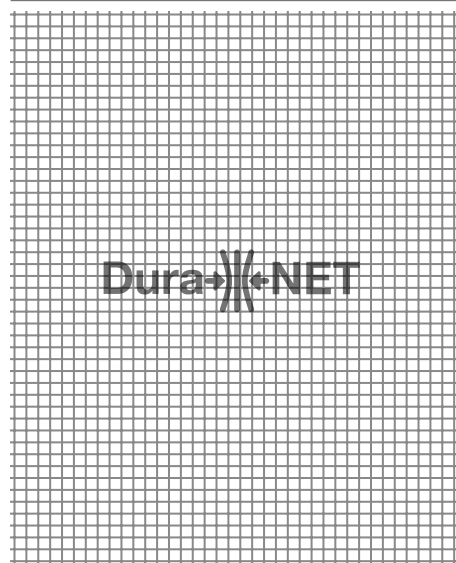

MISURE CONSIGLIATE

	L		H	
	MIN	MAX	MIN	MAX
UN'ANTA	-	4000	1900	3000

COLORI ALLUMINIO

STANDARD - di serie



RUVIDO
BIANCO RAL 9010

ACCESSORI - PLASTICHE



ALLUMINIO BIANCO
BIANCO



ALTRI COLORI ALLUMINIO
NERO

RAL A SCELTA



Quantità minima 3 pezzi.
Richiedere preventivo. Verificare sempre tempi di consegna.

OPZIONE AD ANGOLO



DETTAGLI TECNICI



SEZIONI



Sistemi di apertura VISTA INTERNA da specificare in fase di ordine



DI SERIE
VERSIONE A
DA SX A DX

A RICHIESTA
VERSIONE B
DA DX A SX

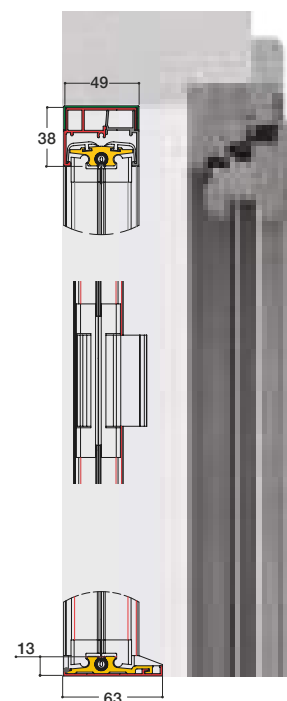
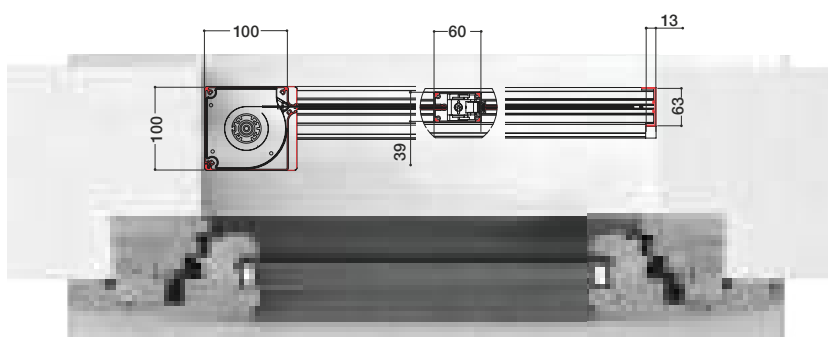

OPZIONE DUE ANTE



LISTINO IVA ESCLUSA

LINEA AVVOLGENTE

MAXMA

Minimo di Fatturazione 4,00 MQ

€ 310,00

mq



Cubo-Flat 80-100-130

+ ZANZARIERA PER GRANDI LUCI

Cubo-Flat ha tre tipologie di cassonetto avvolgitore avente ingombri: 83 mm, 103 mm, 134 mm. Perfetta sintesi di eleganza e funzionalità, è la soluzione più opportuna per la chiusura di grandi luci con un telo unico e in assoluta sicurezza, grazie al sistema a **zip antivento**.

Può essere installata a incasso o in luce.

Le sue caratteristiche peculiari la rendono particolarmente indicata in ambienti come terrazzi e porticati.

La versione Flat prevede un profilo compensatore posto alla base del cassonetto che permette di nascondere la maniglia quando il telo è completamente avvolto, rendendo il prodotto esteticamente gradevole e ricercato.

Nella versione Flat una striscia led, fornita come optional, illumina la struttura valorizzando il design.

Nella versione Cubo è disponibile come optional l'accessoristica per l'applicazione di un tendaggio morbido per meglio arredare l'ambiente.

Cubo

Flat

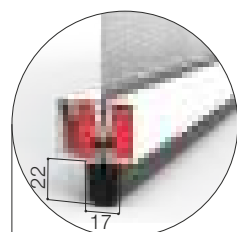
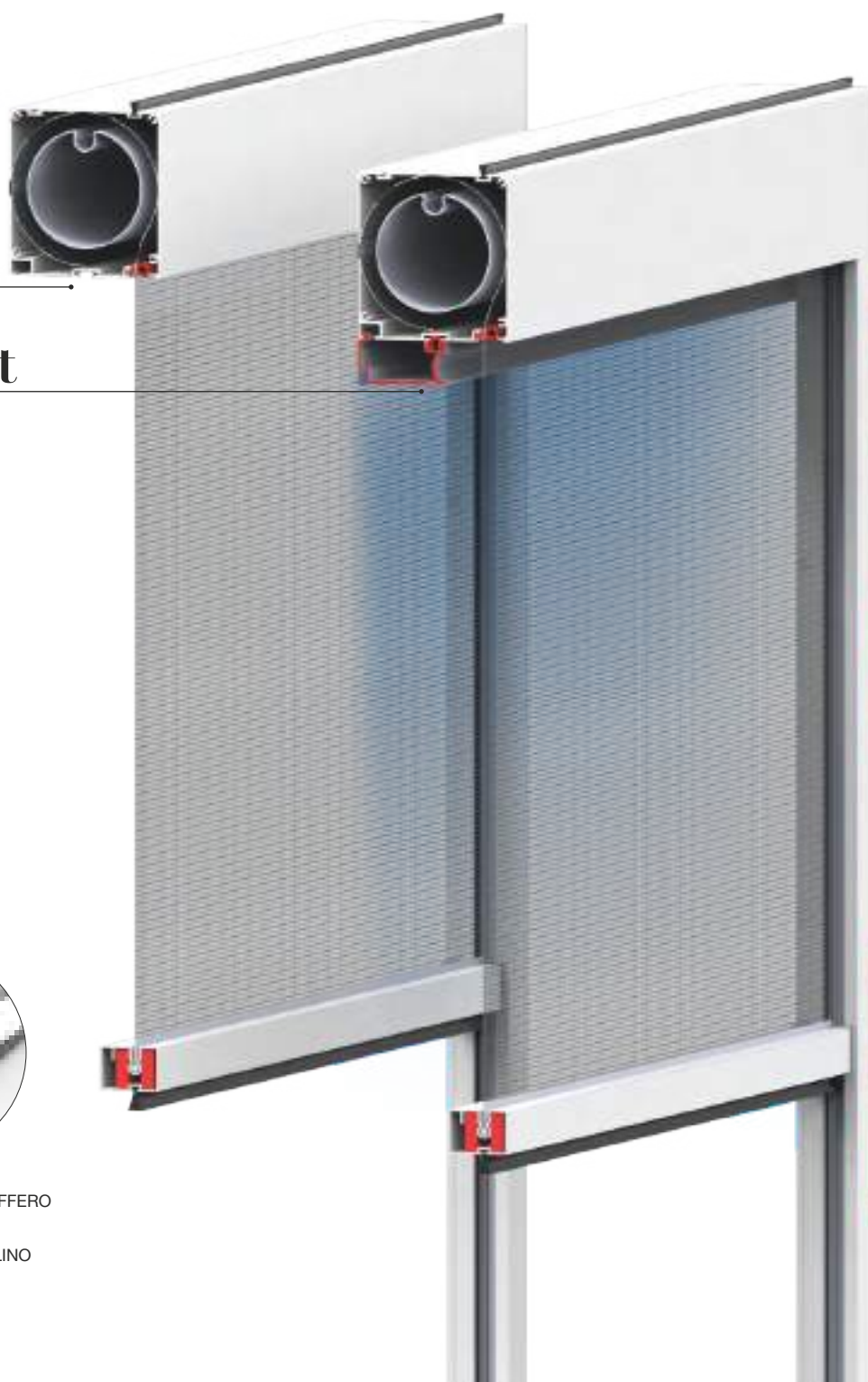

A RICHIESTA
FONDALE + PARASPIFFERO

DI SERIE
FONDALE + SPAZZOLINO

DETTAGLI TECNICI

SEZIONI

CASSONETTO 130 mm

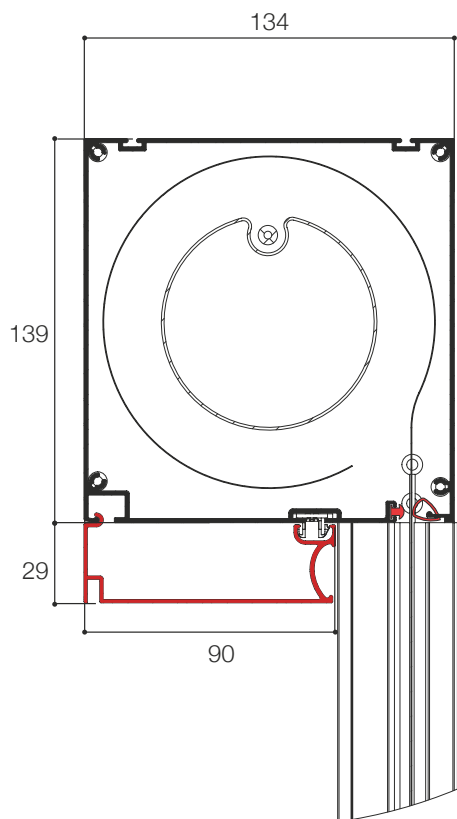

CASSONETTO 100 mm

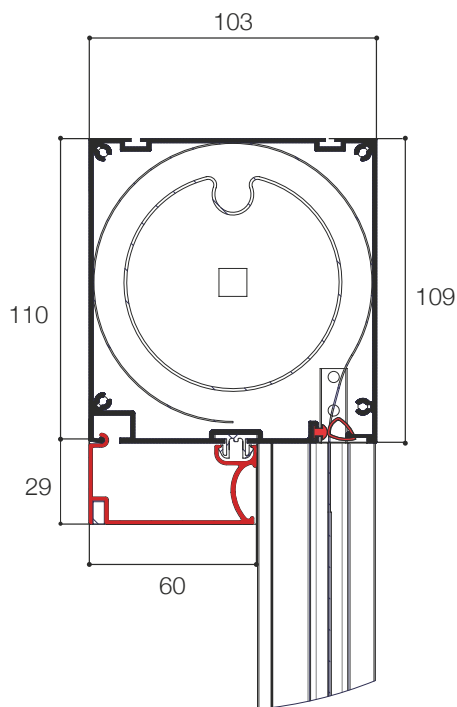

CASSONETTO 80 mm

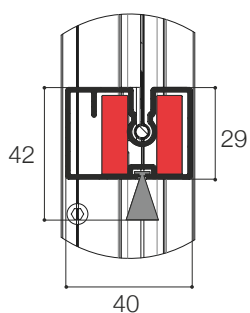
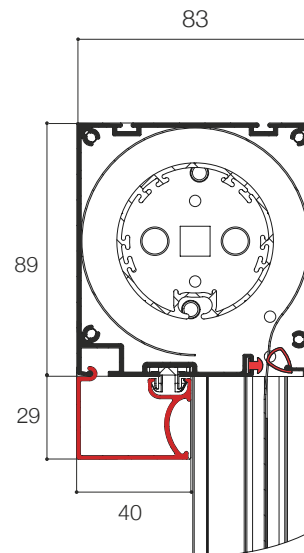

COMPENSATORE FLAT



MISURE CONSIGLIATE

CUBO 80	L MIN-MAX	H MAX
RETE DURANET	640 - 2500	2400

CUBO 100	L MIN-MAX	H MAX
RETE DURANET	600 - 4000	3500

CUBO 130	L MIN-MAX	H MAX
RETE DURANET	600 - 5000	4500

DETTAGLI TECNICI

GUIDA STANDARD

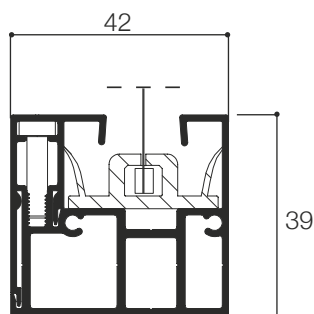

GUIDA INCASSO

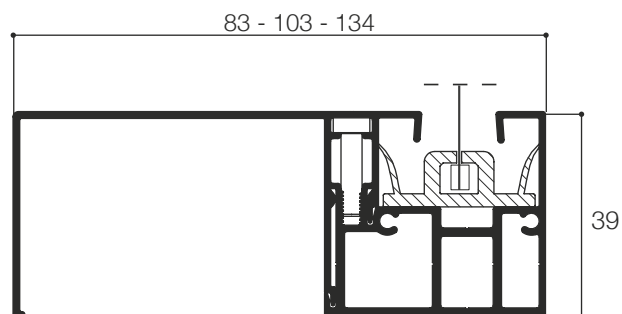

GUIDA MAGGIORATA 70 mm

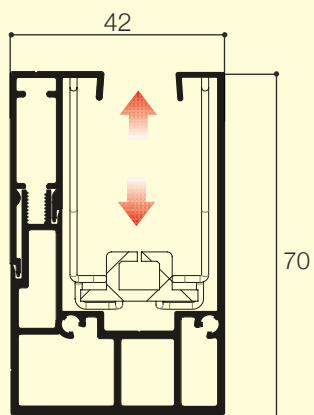

compensazione fino a 30 mm per lato

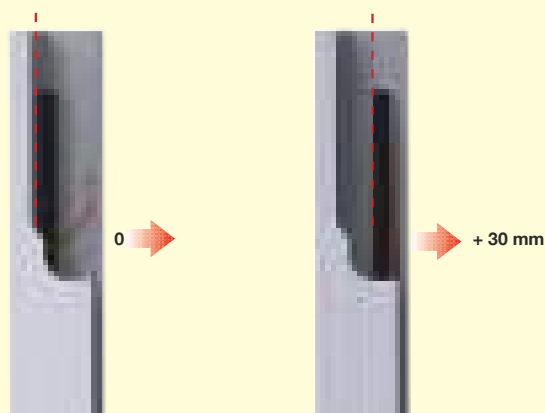

COLORI ALLUMINIO

STANDARD - di serie



RUVIDO
BIANCO RAL 9010



TESTA DI MORO
CHIARO



BRONZO
VERNICIATO



RUVIDO
AVORIO RAL 1013



RUVIDO
GRIGIO RAL 7001



ARGENTO OX



RUVIDO
MARRONE RAL 8017



OPACO
NERO RAL 9005

ACCESSORI - PLASTICHE



BIANCO
ALLUMINIO 9010



NERO
PER TUTTI GLI ALTRI
COLORI

RAL A SCELTA



Quantità minima 3 pezzi.
Richiedere preventivo. Verificare sempre tempi di consegna.

LISTINO IVA ESCLUSA

CUBO 80 - 100 RETE DURANET

		LARGHEZZA												
		1000	1250	1500	1750	2000	2250	2500	2750	3000	3250	3500	3750	4000
ALTEZZA	1000	622	656	706	756	790	824	874	924	958	992	1.042	1.093	1.126
	1250	652	687	739	790	825	859	911	963	997	1.032	1.084	1.135	1.170
	1500	699	734	788	842	878	913	968	1.021	1.057	1.093	1.147	1.200	1.236
	1750	744	781	838	893	930	967	1.023	1.079	1.116	1.153	1.209	1.264	1.301
	2000	775	813	870	927	965	1.003	1.060	1.117	1.155	1.193	1.250	1.307	1.345
	2250	805	844	903	961	1.000	1.039	1.098	1.156	1.194	1.233	1.292	1.350	1.389
	2400	852	892	953	1.012	1.053	1.093	1.154	1.214	1.254	1.294	1.355	1.415	1.455
	2750	897	939	1.001	1.063	1.105	1.147	1.209	1.271	1.313	1.354	1.417	1.479	1.520
	3000	928	970	1.034	1.097	1.140	1.182	1.246	1.310	1.352	1.395	1.458	1.522	1.564
	3250	958	1.002	1.067	1.132	1.175	1.218	1.284	1.348	1.392	1.435	1.500	1.565	1.608
3500	1.005	1.049	1.115	1.183	1.228	1.272	1.338	1.407	1.451	1.495	1.563	1.630	1.674	

 CASSONETTO DA 80 mm

CUBO 130 RETE DURANET

		LARGHEZZA																		
		1000	1250	1500	1750	2000	2250	2500	2750	3000	3250	3500	3750	4000	4250	4400	4500	4600	4750	5000
ALTEZZA	1000	658	696	753	810	848	885	942	999	1.056	1.112	1.132	1.188	1.226	1.264	1.302	1.321	1.340	1.378	1.416
	1250	689	727	786	844	882	921	980	1.037	1.094	1.151	1.173	1.231	1.270	1.309	1.347	1.367	1.386	1.425	1.464
	1500	735	775	835	895	935	975	1.036	1.095	1.153	1.211	1.236	1.296	1.336	1.376	1.416	1.436	1.456	1.496	1.536
	1750	780	822	884	946	987	1.029	1.091	1.153	1.211	1.269	1.298	1.360	1.401	1.443	1.484	1.505	1.525	1.567	1.608
	2000	811	853	917	980	1.022	1.064	1.128	1.191	1.250	1.309	1.339	1.403	1.445	1.487	1.529	1.551	1.572	1.614	1.656
	2250	841	884	950	1.014	1.057	1.100	1.165	1.230	1.289	1.348	1.381	1.446	1.489	1.532	1.575	1.597	1.618	1.661	1.704
	2500	887	932	999	1.065	1.110	1.154	1.221	1.288	1.348	1.407	1.443	1.510	1.554	1.599	1.643	1.666	1.688	1.733	1.777
	2750	926	971	1.038	1.104	1.149	1.193	1.260	1.326	1.386	1.446	1.482	1.549	1.593	1.638	1.682	1.705	1.727	1.771	1.816
	3000	957	1.002	1.070	1.138	1.183	1.229	1.297	1.365	1.425	1.485	1.524	1.592	1.637	1.683	1.728	1.751	1.773	1.819	1.864
	3250	987	1.033	1.103	1.172	1.218	1.265	1.334	1.403	1.464	1.525	1.565	1.635	1.681	1.727	1.773	1.797	1.820	1.866	1.912
	3500	1.033	1.081	1.152	1.223	1.271	1.318	1.390	1.461	1.523	1.584	1.628	1.699	1.747	1.794	1.842	1.866	1.889	1.937	1.984
	3750	1.079	1.128	1.201	1.274	1.323	1.372	1.446	1.519	1.581	1.643	1.690	1.763	1.812	1.861	1.910	1.935	1.959	2.008	2.057
	4000	1.109	1.159	1.234	1.308	1.358	1.408	1.483	1.557	1.620	1.682	1.732	1.806	1.856	1.906	1.955	1.980	2.005	2.055	2.105
	4250	1.140	1.190	1.267	1.342	1.393	1.444	1.520	1.596	1.659	1.721	1.773	1.849	1.900	1.950	2.001	2.027	2.052	2.102	2.153
	4500	1.185	1.238	1.315	1.393	1.446	1.497	1.576	1.653	1.717	1.781	1.836	1.914	1.965	2.018	2.069	2.095	2.121	2.173	2.225

CONFIGURAZIONE DI SERIE

Argano con asta di manovra non asportabile

Fondale con spazzolino

Guide standard

Rete Duranet

OPTIONAL +



COMANDI		Maggiorazioni	€
	Motore 230V Finecorsa Elettronico	168,00	cad.
	Pulsantiera regolazione finecorsa*	60,00	cad.
	Motore 230V Radio (Radiocomando/i esclusi)	287,00	cad.
	Telecomando portatile 1 canale	63,00	cad.
	Telecomando portatile 4+1 canali	77,00	cad.
	Sensore vento	221,00	cad.
	Motore Somfy 230V Fine Corsa Elettronico	249,00	cad.
	Pulsantiera regolazione finecorsa*	198,00	cad.
	Motore Somfy 230V Radio RTS (Radiocomando/i esclusi)	196,00	cad.
	Telecomando portatile Somfy 1 canale	91,00	cad.
	Telecomando portatile Somfy 5 canali	172,00	cad.
MECCANICA		Maggiorazioni	€
	Guida Maggiorata 70 mm	10%	cad.
	Guida ad incasso	10%	cad.
	Compensatore FLAT	30,00	ml.
VARIE		Maggiorazioni	€
	LED confezione 5 m (solo per Flat 100-130)	230,00	cad.
	Clip scorritenda confezione 100 pezzi (solo per Cubo)	36,00	cad.

* Riservato all'installatore (non all'utilizzatore finale) necessario per la messa in funzione di motori con fine corsa elettronico.



Zanzariere Plissettate





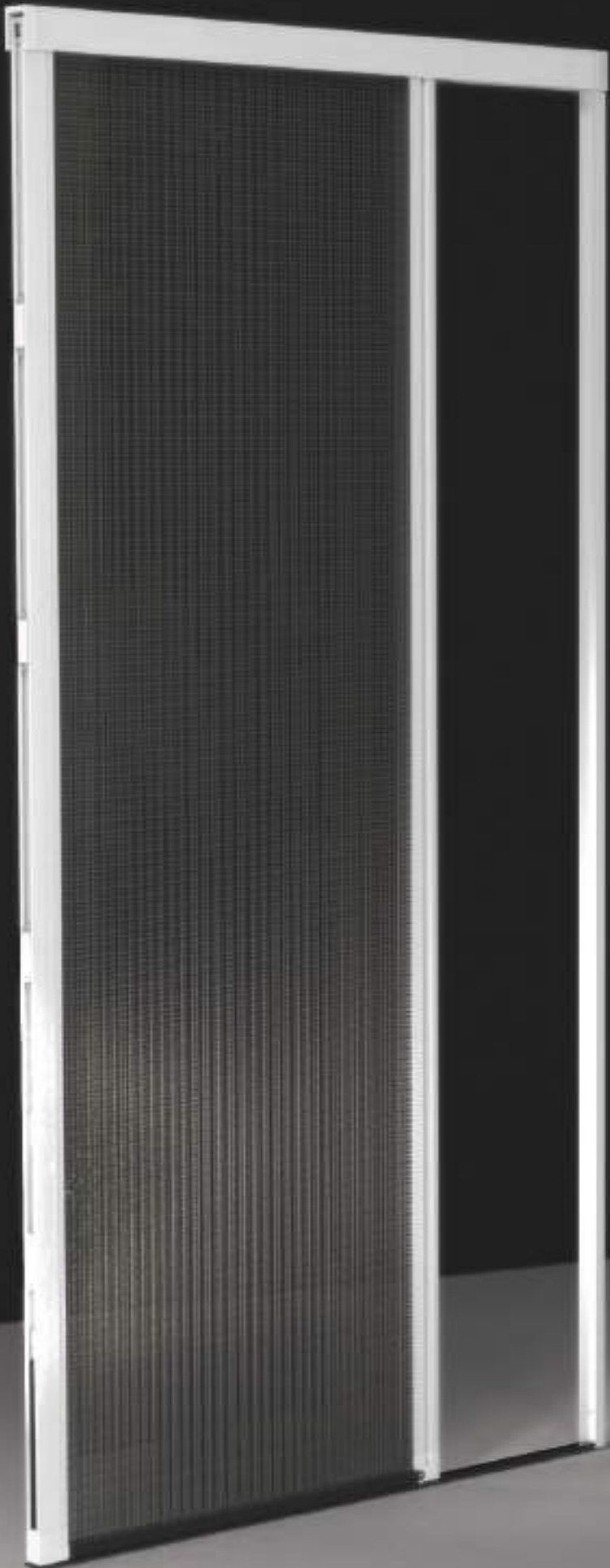

Plissé zero



Plissé Zero è una zanzariera per porte-finestre di frequente passaggio. L'assenza di barriera al pavimento agevola il transito. La semplicità di montaggio e smontaggio facilita una completa pulizia del vano e del prodotto. È realizzabile a un'anta, due ante con chiusura centrale o a seguire, tre e quattro ante.



Plissé

SEZIONI

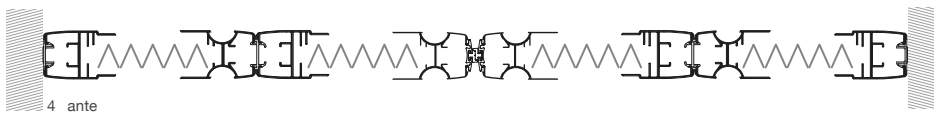
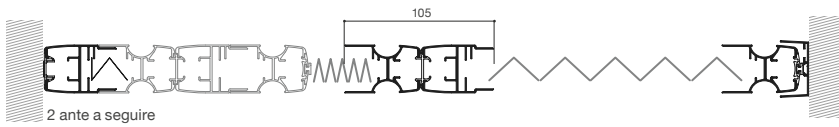
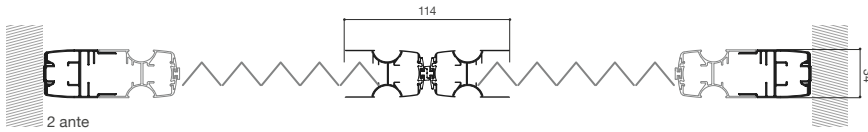

COLORI ALLUMINIO

STANDARD - di serie



SEMILUCIDO | RUVIDO
BIANCO RAL 9010



SEMILUCIDO
BIANCO RAL 9016



SEMILUCIDO | RUVIDO
AVORIO RAL 1013



SEMILUCIDO | RUVIDO
MARRONE RAL 8017



TESTA DI MORO
CHIARO



TESTA
DI MORO SCURO



RUVIDO
GRIGIO RAL 7001



SEMILUCIDO
GRIGIO RAL 7016



OPACO
NERO RAL 9005



NERO MICACEO



SEMILUCIDO
VERDE RAL 6005



RUVIDO
VERDE RAL 6009



BRONZO
VERNICIATO



ARGENTO OX

MARMO + 10%



VERDE MARMO



MARRONE MARMO



GRIGIO MARMO

LEGNO + 30%



NOCE RUVIDO



RENOLIT CHIARO



RENOLIT SCURO



CILIEGIO 317-70R

ACCESSORI - PLASTICHE



ALLUMINIO BIANCO
BIANCO



ALTRI COLORI ALLUMINIO
NERO

RAL A SCELTA



Quantità minima 3 pezzi.
Richiedere preventivo. Verificare sempre tempi di consegna.

DETTAGLI TECNICI



LISTINO IVA ESCLUSA

PLISSÉ ZERO					
ALTEZZA cm		210-240 cm	241-258 cm	259-270 cm	271-300 cm
LARGHEZZA cm	90-105 cm	€ 402,00	€ 427,00	€ 470,00	€ 494,00
	106-120 cm	€ 417,00	€ 445,00	€ 489,00	€ 515,00
	121-135 cm	€ 434,00	€ 464,00	€ 511,00	€ 536,00
	136-160 cm	€ 531,00	€ 561,00	€ 616,00	€ 648,00
	161-180 cm	€ 572,00	€ 588,00	€ 649,00	€ 681,00
	181-200 cm	€ 588,00	€ 603,00	€ 675,00	€ 709,00

OPTIONAL +

		Maggiorazioni	€
	Maniglia a sbalzo	9,00	pz.



0.22



0.22 è una zanzariera con rete plissettata, a comando frizionato con ingombro di 22 mm. Per la sua versatilità, diventa la soluzione ottimale per l'installazione in spazi ridotti. La guida a terra di appena 7 mm rende il passaggio agevole.



0.22 TOP

SISTEMA
DI FISSAGGIO
A SCATTO

Misura finita: la zanzariera verrà fornita con le stesse misure ordinate (max ingombro).

Misura luce (specificare): la zanzariera verrà fornita 3 mm in meno sull'altezza.

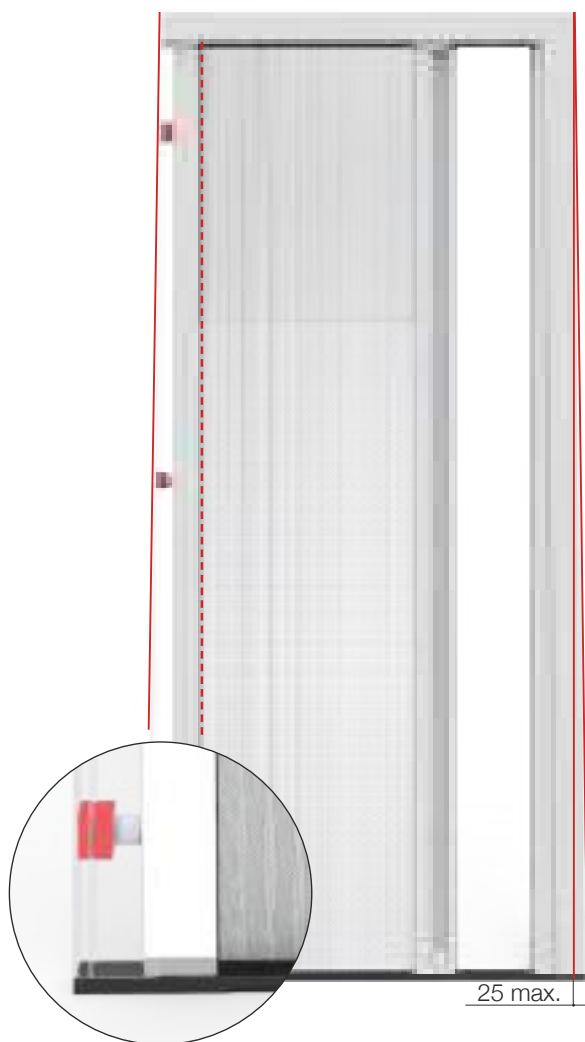

MISURE CONSIGLIATE

	L		H	
	MIN	MAX	MIN	MAX
UN'ANTA	-	2000	600	2600
DUE ANTE	-	2400	600	2600

KIT COMPENSATORE 0.22

Per la compensazione di vani irregolari superiori a **10 mm** fino a **25 mm** si consiglia l'utilizzo del profilo compensatore.

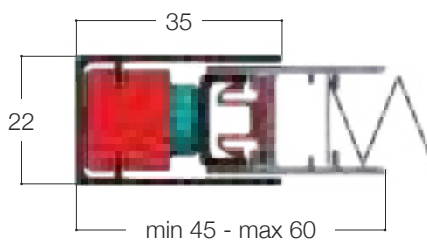

COLORI ALLUMINIO

STANDARD - di serie



MARMO + 10%



LEGNO + 30%

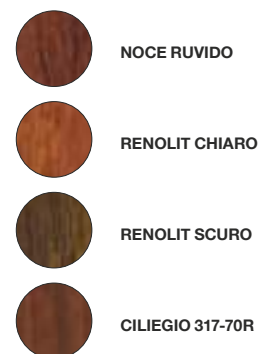

ACCESSORI - PLASTICHE



RAL A SCELTA



Quantità minima 3 pezzi.
Richiedere preventivo. Verificare sempre tempi di consegna.

DETTAGLI TECNICI



+ 2 ANTE

0.22 due ante è particolarmente consigliata per porte-finestre di larghe dimensioni.

L'azionamento laterale delle due ante dx + sx si incontrano al centro con chiusura magnetica.



+ REVERSIBILE

0.22 reversibile è particolarmente consigliata per porte-finestre di larghe dimensioni.

L'azionamento laterale dei due profili scorrevoli permettono il movimento totale della rete da entrambi i lati.

E' indicata in abbinamento con infissi scorrevoli.



LISTINO IVA ESCLUSA

LINEA PLISSETTATA				
0.22	Minimo di Fatturazione 1 ANTA: 1,50 MQ	€	123,00	mq
0.22 DUE ANTE	Minimo di Fatturazione 2 ANTE: 3,00 MQ	€	123,00	mq
0.22 REVERSIBILE	Minimo di Fatturazione 1 ANTA: 2,00 MQ	€	135,00	mq
	Kit compensatore 0.22	€	35,00	pz.



Zanzariere a Pannelli





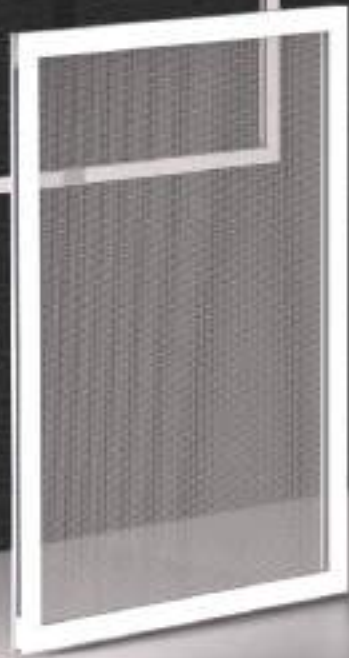
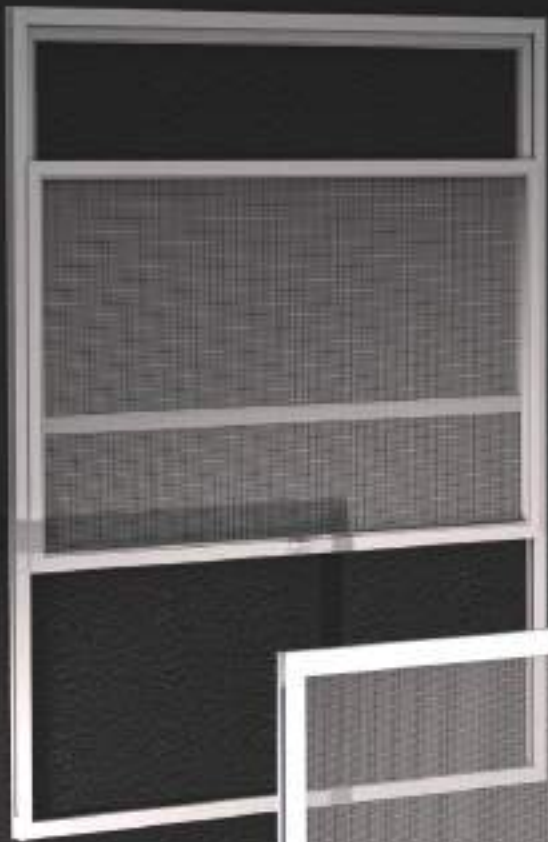

Tris



Tris è una zanzariera a schermo fisso per finestre, realizzabile nelle versioni: scorrevole e saliscendi.

Di facile applicazione, si adatta in spazi molto ridotti grazie al suo ingombro di massimo 25 mm.

Viene fornita di serie con rete grigia 18x16 in fibra di vetro.

OPTIONAL:

- Rete in fibra Duranet
- Rete in acciaio 18/16

Le dimensioni della Tris devono essere trasmesse in mm indicando base x altezza, specificando se trattasi di misura finita o luce.

Fissa Scorrevole Saliscendi

SISTEMA
DI FISSAGGIO
PER SPAZI RIDOTTI

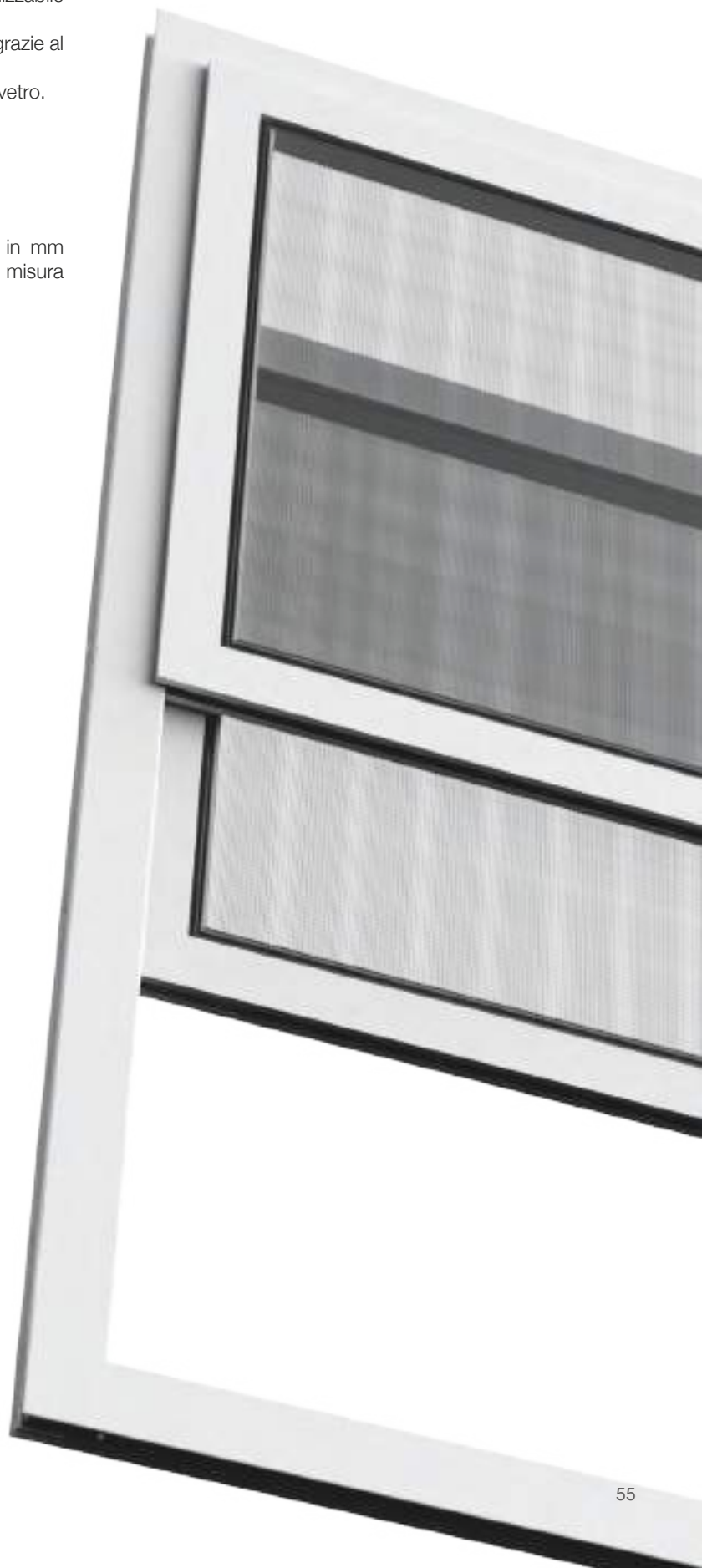

SEZIONE ORIZZONTALE STANDARD

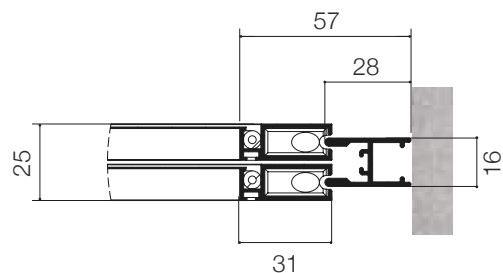

SEZ. ORIZZONTALE + COMPENSATORE

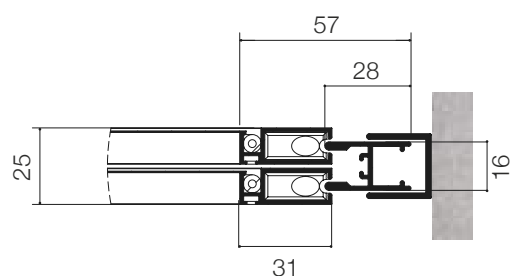

MISURE CONSIGLIATE

	L		H	
	MIN	MAX	MIN	MAX
FISSA	0	130	1500	1500
SCORREVOLE	800	2500	0	1600
SALISCENDI	400	2500	600	1600

COLORI ALLUMINIO

STANDARD - di serie

-  SEMILUCIDO AVORIO RAL 1013
-  SEMILUCIDO MARRONE RAL 8017
-  TESTA DI MORO CHIARO
-  OPACO NERO RAL 9005
-  BRONZO VERNICIATO
-  ARGENTO OX

RAL A SCELTA

-  Quantità minima 3 pezzi.
Richiedere preventivo. Verificare sempre tempi di consegna.

RETE AD ALTA RESISTENZA

Dura-NET



DETTAGLI TECNICI



TELAIO FISSO IRREGOLARE LATI CURVI

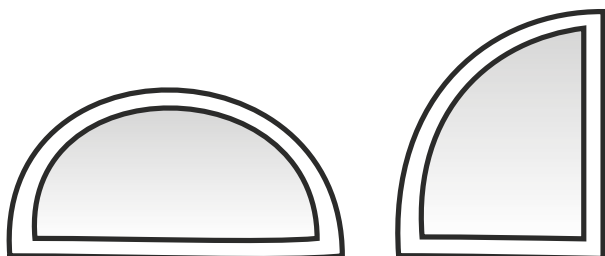



Fornire sempre i disegni e le dime esatte del telaio. Raggio min. 20 cm.

LISTINO IVA ESCLUSA

TRIS FISSA	Minimo di fatturazione 1,00 MQ	€	63,00	mq
TRIS SCORREVOLE	Minimo di fatturazione 1,00 MQ	€	91,00	mq
TRIS SALISCENDI	Minimo di fatturazione 1,00 MQ	€	91,00	mq
	Kit di compensazione altezza		+15%	
	Maggiorazione per curva	€	75,00	pz.

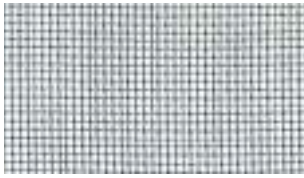
OPTIONAL +

		Maggiorazioni	€
	Rete in acciaio 18/16	+ 25,00	mq
	Rete in fibra "Duranet"	+ 12,00	mq

Corner Point e Mini Campioni

+ MINI CAMPIONI
L 500 x H 700 x P 100 mm



+ EXPO
L 800 x H 2100 x P 580 mm



Modulo d'ordine



 **DOWNLOAD**

SCARICA LA VERSIONE ELETTRONICA DAL NOSTRO SITO **suncover.com**
OPPURE SCRIVI A: **sunout@suncover.com**

+ ENTRARE NELLA RETE SUNCOVER
NON È MAI STATO COSÌ FACILE E VELOCE.

È una piattaforma web e con un semplice Click potrai redigere un preventivo o inserire un ordine e seguire analiticamente lo stato di avanzamento del processo produttivo per ogni singola riga d'ordine. Per maggiori informazioni contatta il tuo referente commerciale in Suncover.





+ LA NUOVA APPLICAZIONE CHE SUNCOVER
METTE A DISPOSIZIONE DEI CLIENTI

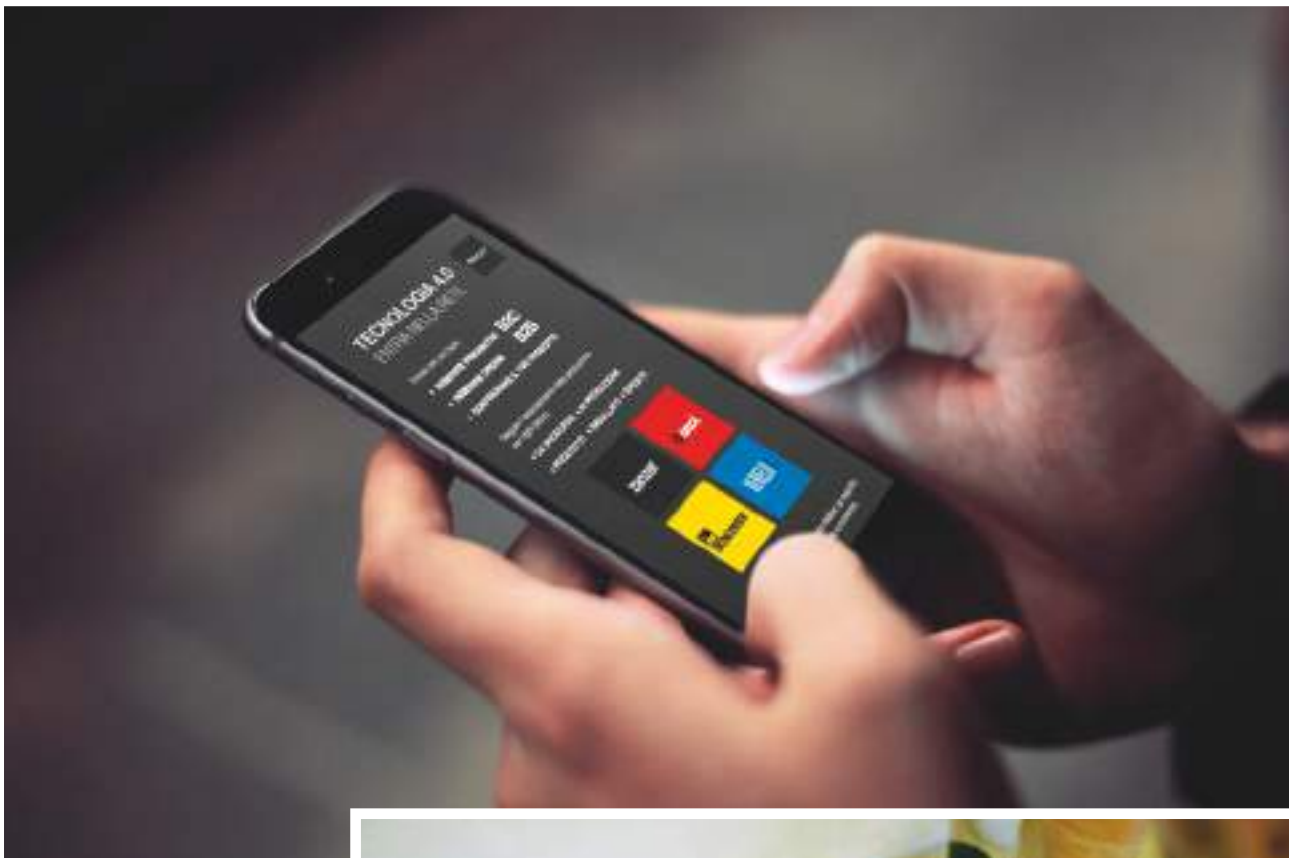

Condizioni Generali di Vendita

1 - DISPOSIZIONI GENERALI

(a) I termini e le condizioni qui di seguito indicati (le "Condizioni Generali di Vendita") formano parte integrante dei contratti conclusi tra il Venditore e l'Acquirente per la fornitura dei prodotti del Venditore (i "Prodotti").

(b) Le Condizioni Generali di Vendita si applicano a tutte le transazioni concluse tra il Venditore e l'Acquirente senza la necessità che vi sia un espresso richiamo alle stesse o uno specifico accordo in tal senso alla conclusione di ogni singola transazione. Qualsiasi condizione o termine differente trova applicazione soltanto se confermato per iscritto da parte del Venditore.

(c) Il Venditore si riserva il diritto di modificare, integrare o variare le Condizioni Generali di Vendita, allegando tali variazioni alle offerte ovvero a qualsivoglia corrispondenza inviata per iscritto all'Acquirente

2 - OFFERTE ED ORDINI

(a) Le offerte del Venditore non sono da considerarsi vincolanti, in particolare con riferimento alle quantità, ai prezzi e ai termini di consegna.

(b) Gli ordini e/o le modifiche di ordini effettuati verbalmente o telefonicamente devono essere confermati, per iscritto a mezzo fax oppure e-mail, da parte dell'Acquirente. In caso contrario il Venditore non si assume alcuna responsabilità con riguardo a eventuali errori o possibili fraintendimenti.

(c) Le informazioni contenute nei cataloghi o stampati pubblicitari del Venditore, quali caratteristiche tecniche dei prodotti o dei componenti, dimensioni, schemi di montaggio, colori, ecc., hanno valore meramente indicativo, in ragione delle specifiche tecniche e della evoluzione tecnologica dei prodotti aziendali. I dati impegnativi potranno essere forniti di volta in volta e dietro esplicita richiesta. Al fine di migliorare la qualità del prodotto, il Venditore si riserva il diritto di modificare lo stesso senza alcun preavviso e anche dopo l'accettazione dell'ordine.

(d) Gli ordini effettuati dall'Acquirente non s'intendono accettati finché non siano stati confermati per iscritto (email, sistemi intranet o altri sistemi digitali) da parte del Venditore. In caso di variazioni di ordini trasmessi dall'Acquirente per le vie brevi, l'emissione della fattura da parte del Venditore oppure l'esecuzione dell'ordine da parte del Venditore sarà considerata quale conferma.

(e) Il Venditore si riserva la facoltà di accettare modifiche o annullamenti di ordine in funzione dello stato di avanzamento della commessa.

(f) L'Acquirente si impegna a manlevare il venditore da qualsiasi costo che questi abbia sostenuto per l'esecuzione dell'ordine anche nel caso di annullamento e/o variazione dello stesso.

3 - PREZZI E TERMINI DI PAGAMENTO

(a) I prezzi della merce sono quelli del listino in vigore al momento dell'ordine, eccetto deroga scritta. Le offerte e/o gli ordini sono validi con i prezzi indicati per il periodo menzionato, franco stabilimento del Venditore.

(b) I prezzi dei Prodotti non sono comprensivi di IVA, che deve essere corrisposta al momento della consegna o in conformità alle specifiche disposizioni indicate nella fattura.

(c) Il pagamento deve essere effettuato nei termini e con le modalità esposte in fattura. Le rimesse dirette devono essere effettuate a mezzo bonifico bancario, assegno circolare, assegno bancario o contanti nei limiti imposti dalla vigente normativa.

(d) Tasse, imposte, spedizione, assicurazione, installazione, formazione all'utente finale, servizio post-vendita non sono inclusi nei prezzi se non quotate separatamente.

(e) In aggiunta agli altri rimedi consentiti dalla legge applicabile o dalle presenti Condizioni Generali di Vendita, il Venditore si riserva il diritto di applicare interessi di mora sui ritardati pagamenti a decorrere dalla data in cui sia maturato il diritto al pagamento, calcolati al tasso ufficiale di riferimento maggiorato di 8 punti e comunque sempre all'interno dei tassi soglia ex Legge 108/96. In caso di rapporto tra imprese, il Venditore si riserva di applicare gli interessi moratori a norma dell'art. 2 del D. Lgs. n. 231/2002, come sostituito dall'art. 1, comma 1, lettera b), del D. Lgs. n. 192 del 2012, e ss.mm.ii.

Per ritardato pagamento o insoluti, oltre alle spese bancarie, saranno addebitate le spese di gestione insoluto pari a € 10,00.

(f) Nel caso in cui l'Acquirente non effettui il pagamento nei termini e secondo le modalità indicate dal Venditore o nel caso in cui l'attività dell'acquirente sia condotta non in conformità al corso ordinario degli affari, con ciò intendendosi, senza alcuna limitazione, l'emissione di atti di sequestro o di protesti, o quando i pagamenti siano stati ritardati o siano state richieste o promosse procedure concorsuali, il Venditore ha il diritto, a propria discrezione, di sospendere o di cancellare ulteriori consegne e/o di dichiarare qualsiasi pretesa derivante dal rapporto d'affari come immediatamente esigibile. Inoltre il Venditore può in tali casi richiedere anticipi sui pagamenti e/o un deposito in garanzia.

(g) L'Acquirente non ha alcun diritto di effettuare alcuna compensazione, trattenuta o riduzione tranne che nel caso in cui la propria domanda in tal senso sia stata definitivamente e giudizialmente accolta.

4 - TERMINI DI CONSEGNA

(a) Se non diversamente concordato per iscritto, qualsiasi termine di consegna indicato non è vincolante per il Venditore. Salvo diverso accordo tra le parti, il termine di consegna indicativo è quello precisato nella conferma d'ordine. Tuttavia il Venditore si impegna ad eseguire l'ordine ricevuto entro 60 giorni dal termine di consegna indicato in conferma d'ordine.

(b) Il Venditore si riserva il diritto di effettuare ragionevolmente consegne parziali, tranne che non ci siano disposizioni tassative indicate dall'Acquirente in fase di ordine.

(c) Qualsiasi responsabilità per la consegna derivante da forza maggiore o da altri eventi imprevedibili non imputabili al Venditore, ivi inclusi, senza alcuna limitazione, scioperi, serrate, disposizioni della pubblica amministrazione, successivi blocchi delle possibilità di esportazione o importazione, in considerazione della loro durata e della loro portata, liberano il Venditore dall'obbligo di rispettare qualsiasi termine di consegna pattuito.

(d) Il Venditore non è obbligato ad accettare resi dei prodotti, salvo che sia stato espressamente pattuito per iscritto. Qualsiasi costo a tal fine sostenuto è a carico dell'Acquirente.

5 - MODALITÀ DI CONSEGNA

(a) Il Venditore provvederà a recapitare ai clienti i prodotti ordinati mediante vettore di propria fiducia, oppure direttamente qualora la destinazione rientri nelle aree servite dal servizio di consegna aziendale. Modalità di consegna diverse, anche parziali, devono essere comunicate dall'Acquirente al Venditore tassativamente entro e non oltre la trasmissione dell'ordine.

(b) Le spese di spedizione della merce sono a totale carico dell'Acquirente, salvo accordi diversi pattuiti tra le parti nella conferma d'ordine. Tutte

Condizioni Generali di Vendita

le merci si intendono rese franco nostra sede. Il trasporto sarà calcolato come spesa fissa di € 25,00 fino ad un importo di vendita di € 700,00: oltre tale importo le spese di trasporto ammonteranno al 3,5% del totale della merce. Per pagamento in CONTRASSEGNO sarà applicato un supplemento pari € 6,50 per importi fino ad € 250,00 e il 2% sul totale imponibile per importi maggiori ad € 250,00.

6 - DOVERE DI ISPEZIONE E ACCETTAZIONE DEI PRODOTTI

(a) Al momento della presa in consegna dei Prodotti, l'Acquirente dovrà immediatamente:

(i) verificare le quantità e l'imballaggio dei Prodotti e registrare qualsiasi obiezione nella nota di consegna firmando il DDT o la Fattura "con riserva"
(ii) effettuare un controllo di conformità dei Prodotti rispetto a quanto indicato nella conferma d'ordine e registrare qualsiasi difformità nella nota di consegna.

(b) Nel caso di denuncia di vizi l'Acquirente deve rispettare le procedure e i termini che seguono:

(i) la comunicazione deve essere effettuata entro 8 giorni consecutivi a partire dalla presa in consegna dei Prodotti da parte dell'Acquirente. Nel caso in cui la contestazione sia relativa ad un vizio che, nonostante l'ispezione iniziale, sia rimasto celato, la contestazione deve essere effettuata al più presto entro la fine del giorno lavorativo in cui il vizio sia stato scoperto e, in ogni caso, non più tardi di 2 (due) settimane dalla presa in consegna dei Prodotti;

(ii) la comunicazione dettagliata deve essere inoltrata in forma scritta al Venditore entro i termini sopra indicati. Qualsiasi comunicazione effettuata telefonicamente non viene accettata come valida ed efficace;

(iii) la comunicazione deve riportare gli estremi dell'etichetta applicata al prodotto (laddove presente), specificare la tipologia e l'ammontare dei vizi addotti;

(iv) l'Acquirente acconsente a mettere a disposizione i Prodotti contestati perché vengano ispezionati; tale ispezione verrà effettuata dal Venditore o da un incaricato nominato dal Venditore.

(c) Il materiale che si ritiene difettoso dovrà essere spedito, previo avviso del Venditore, in porto franco, e quello sostituito rimarrà di proprietà del Venditore. La merce resa deve essere imballata con la massima cura, adottando tutte le precauzioni necessarie per evitare danneggiamenti durante il trasporto.

(d) Le merci rese saranno verificate dalla Venditrice per attestarne l'effettiva difformità contestata e la stessa provvederà a sostituire i prodotti difettosi o rimborsarne il prezzo in caso di denuncia fondata, mentre addebiterà all'acquirente tutti i costi sostenuti in caso di denuncia infondata. E' comunque facoltà della Venditrice controllare accuratamente gli articoli resi e, secondo le circostanze ed a suo insindacabile parere, riparati, sostituiti o rimborsati. Per le riparazioni fuori garanzia, invece, la Venditrice dovrà comunicare all'Acquirente il relativo preventivo di spesa, che dovrà essere approvato per iscritto.

(e) Qualsiasi Prodotto per il quale non sia stata sollevata alcuna contestazione conformemente alle procedure e ai termini qui sopra indicati viene considerato approvato e accettato dall'Acquirente.

(f) Non è ammesso il c.d. recesso "ad nutum".

7 - RISARCIMENTO DANNI

Per errori di produzione della merce, difetti della stessa, nonché il suo cattivo funzionamento in relazione alla pattuita destinazione d'uso, di cui, comunque, sarà accertata la responsabilità del Venditore, sarà riconosciuta, solo ed esclusivamente, la riproduzione e la spedizione della stessa merce identica per quantità e qualità (genere e tipo) priva di ogni vizio e perfettamente funzionante. Restano, quindi, esclusi tutti gli eventuali altri costi sostenuti dall'Acquirente come ad esempio: smontaggio, rimontaggio, ore uomo, ore di viaggio, oneri di trasporto, ecc., nonché ogni altra spesa e/o risarcimento diretto o indiretto.

8 - TERMINI DI GARANZIA

(a) Il Venditore garantisce che i prodotti sono esenti da vizi e conformi alle specifiche tecniche dichiarate.

(b) La garanzia si applica solo sui prodotti utilizzati in ambiente e per applicazioni coerenti con le specifiche dichiarate dal Venditore; ogni uso improprio è da ritenersi vietato.

(c) La garanzia non avrà validità se l'inconveniente o anomalia risulterà dipendente da applicazioni non corrette o non adeguate al prodotto, oppure se lo stesso non sarà conforme alla messa in servizio. Inoltre la garanzia non avrà validità per danni causati da mancata manutenzione e/o danni accidentali causati dall'utilizzatore del Prodotto. L'eventuale modifica o sostituzione di parti del prodotto non autorizzata dal Venditore, solleva il costruttore da responsabilità civili e penali, facendo comunque decadere la garanzia. La garanzia non copre le normali parti soggette ad usura.

(d) Salvo diversa pattuizione, i prodotti del Venditore sono coperti da garanzia nei termini di legge a partire dalla data della consegna. La garanzia si intende per sostituzione e/o riparazione gratuita dei pezzi che presentassero difetti di fabbricazione. Non rientrano nella garanzia tutti i danni non riconducibili a diretta colpa del Venditore come, a titolo esemplificativo e non esaustivo: danni da usura da agenti atmosferici e/o da terzi, danni subiti durante il trasporto, danni da cattiva conservazione, danni da manomissione del prodotto, danni da errato montaggio e/o da imperizia d'uso, danni da superamento dei limiti di prestazione, danni derivanti da informazioni errate o incomplete fornite in fase di ordine.

(e) La durata minima della garanzia è quella prevista dalle attuali disposizioni di Legge. Il Venditore si riserva la facoltà di ampliare i termini di garanzia su specifici Prodotti.

Non sono oggetto di garanzia i componenti del prodotto soggetti ad usura (reti, teli).

9 - LIMITAZIONE DELLA RESPONSABILITÀ

(a) Tranne che nei casi di giustificata contestazione sollevati conformemente a quanto previsto nel precedente paragrafo 6), all'Acquirente non è riconosciuto alcun ulteriore diritto o rimedio. In particolare, il Venditore non è responsabile per alcun indennizzo richiesto per violazione o inadempimento contrattuale, per qualsiasi danno diretto o perdita di profitto sopportato dall'Acquirente in conseguenza dell'uso, del mancato uso, o dell'installazione dei Prodotti in altri prodotti, ad eccezione dei casi coperti da garanzia indicati nel paragrafo 7) o in caso di dolo o colpa grave da parte del Venditore.

(b) Il Venditore farà tutto quanto in suo potere per consegnare i Prodotti entro i termini eventualmente concordati, ma in nessun caso potrà essere chiamato a rispondere dei danni direttamente o indirettamente causati dalla ritardata esecuzione di un contratto o dalla ritardata consegna dei Prodotti.

(c) I cataloghi, il materiale tecnico, i listini prezzi o altro materiale promozionale del Venditore costituiscono soltanto un'indicazione della tipologia dei Prodotti e dei prezzi e le indicazioni ivi indicate non sono vincolanti per il Venditore.

Condizioni Generali di Vendita

10 - RISERVA DI PROPRIETÀ

(a) I Prodotti forniti rimangono di piena proprietà del Venditore fino alla data in cui l'Acquirente non abbia provveduto al pagamento dell'intero prezzo degli stessi e di tutte le somme dovute al Venditore. Fino a tale momento l'Acquirente conserva i prodotti in qualità di possessore fiduciario del Venditore e deve custodire i Prodotti adeguatamente immagazzinati, protetti e assicurati.

11 - PROPRIETÀ INTELLETTUALE DEL VENDITORE

a) L'Acquirente riconosce espressamente che i marchi, nomi di commercio o altri segni distintivi apposti sulla merce sono di esclusiva proprietà del Venditore e non possono essere alterati, modificati, rimossi o cancellati in qualsiasi modo. L'Acquirente ha il limitato diritto di uso dei marchi, nomi di commercio o altri segni distintivi, così come di ogni altro diritto di privativa industriale o know-how produttivo e commerciale incorporato nella merce e che rimane di proprietà esclusiva del Venditore, al solo e limitato fine di rivendere la merce al pubblico. Ogni diverso utilizzo della proprietà intellettuale del Venditore da parte dell'Acquirente, se non espressamente concesso per iscritto, si intenderà violazione da parte dell'Acquirente dei predetti diritti esclusivi del Venditore, anche sotto il profilo della responsabilità contrattuale e, come tale, sarà propriamente perseguito.

b) I documenti, disegni, dati ed informazioni (sia in forma cartacea, sia su supporto elettronico) che dovessero venire consegnati all'Acquirente, rimangono di esclusiva proprietà di Venditore e costituiscono supporto per una migliore rappresentazione dei Prodotti e sono indicativi delle prestazioni dei Prodotti stessi. Il Venditore si riserva di apportare modifiche parziali o totali ai Prodotti senza preavviso declinando ogni responsabilità su eventuali dati inesatti. L'Acquirente si impegna a non riprodurli, a non divulgarli a terzi e ad assumere altresì le opportune cautele nei confronti del proprio personale al fine di garantirne la tutela.

12 - TRATTAMENTO DEI DATI PERSONALI

(a) Ai sensi degli artt. 13 e 14 del regolamento UE 2016/679 e del Decreto Legislativo 196/2003 e ss.mm.ii. i dati personali sono raccolti per finalità connesse alla gestione degli ordinari rapporti commerciali, alla tenuta della contabilità clienti/fornitori, per finalità esclusivamente interne di statistica, ricerca di mercato e per comunicazioni di carattere commerciale; il trattamento dei dati personali avviene mediante strumenti manuali, informatici e telematici con logiche strettamente correlate alle finalità e, comunque, in modo da garantire la sicurezza e la riservatezza dei dati stessi in conformità alle norme vigenti; i dati personali saranno conservati finché saranno necessari per il conseguimento delle finalità per cui sono stati raccolti;

I dati personali saranno comunicati per l'espletamento delle attività commerciali, amministrative e contabili all'interno della Società e ai soggetti che svolgono specifici incarichi connessi all'adempimento di obblighi amministrativi, contabili e gestionali legati all'ordinario espletamento della nostra attività economica. La titolarità del trattamento dei dati oggetto della presente informativa compete alla Società. La parte interessata, inoltre, ha diritto di accedere, rettificare, cancellare, limitare il trattamento dei suoi dati oppure opporsi all'utilizzo degli stessi. Il conferimento dei dati personali relativi al trattamento in parola è obbligatorio nella misura necessaria e limitatamente al raggiungimento delle finalità di vendita di beni e servizi richiesti e conseguenti attività amministrative, contabili e fiscali mentre è facoltativo per le finalità di invio di promozioni commerciali.

(b) Per una versione completa dell'Informativa si rimanda alla Privacy Policy reperibile alla pagina <https://suncover.com/privacy-policy/> del sito internet.

13 - CONTROVERSIE

Per qualsiasi controversia derivante dall'interpretazione o dalla esecuzione delle prima indicate clausole, le parti convengono reciprocamente di adire selettivamente ed esclusivamente il Foro di Taranto anche in caso di connessione.

14 - DISPOSIZIONI FINALI

(a) Ogni singola clausola deve intendersi accettata e confermata dall'Acquirente, anche ai sensi degli artt. 1341 e 1342 c.c., con l'adesione della apposita dichiarazione, in forma cartacea e/o informatica, contenuta nel modulo di richiesta fornitura di Prodotti, che espressamente richiama le presenti condizioni generali di vendita.

(b) I rapporti fra le parti sono regolati esclusivamente dalla proposta/offerta e dalle presenti Condizioni, che annullano ogni altra intesa scritta o verbale precedentemente intercorsa. La tolleranza anche prolungata e/o reiterata da parte del Venditore di violazioni compiute dal Cliente non implica acquiescenza né limitazioni di validità ed efficacia delle clausole violate e di tutte le altre contenute nell'accordo. Ogni modifica delle condizioni e dei termini della presente proposta richiede - appena di nullità - la forma scritta.

Si accettano espressamente le seguenti clausole sopra descritte previa adeguata lettura e comprensione

n°: 1 - 2 - 3 - 4 - 5 - 6 - 7 - 8 - 9 - 10 - 11 - 13 - 14

pec: amministrazione@pec.penta-trade.com

Zanzariere



Via XXV Aprile 1945, n°6 – 40016 – San Giorgio di Piano (BO)

Tel. +39 051 665 0069

sun@suncover.com - suncover.com

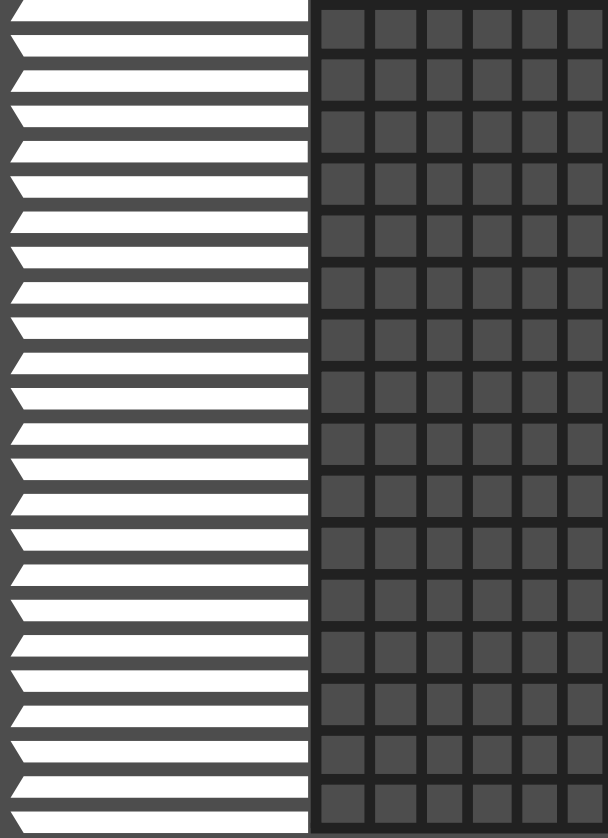

Via XXV Aprile 1945, n°6 – 40016 – San Giorgio di Piano (BO)

Tel. +39 051 665 0069

sun@suncover.com - suncover.com